

Федеральное государственное бюджетное образовательное учреждение  
высшего профессионального образования  
«Петербургский государственный университет путей сообщения  
Императора Александра I»  
(ФГБОУ ВПО ПГУПС)



«Утверждаю»:

Проректор по научной работе  
ПГУПС

Т.С. Титова

«    »

2015 г.

## ЭКСПЕРТНОЕ ЗАКЛЮЧЕНИЕ

**Разработка мероприятий по созданию условий для беспрепятственного доступа инвалидов и других маломобильных групп населения к объекту социальной инфраструктуры (ОСИ).**

**Объект:**

**Государственное бюджетное общеобразовательное учреждение Центр образования № 633 Калининского района Санкт-Петербурга**

**Адрес: г. Санкт-Петербург, пр. Науки, д.24, корп.3**

Санкт-Петербург  
2015 г.

## ЛИСТ СОГЛАСОВАНИЙ

Руководитель НОЦ «ПГТ»

д.т.н., профессор  
должн., уч.ст., звание



подпись

Е.П. Дудкин  
инициалы, фамилия

Зам. руководителя  
НОЦ «ПГТ»

должн., уч.ст., звание



подпись

М.В. Малахов  
инициалы, фамилия

Ассистент кафедры  
«Строительство дорог  
транспортного комплекса»,  
к.т.н.

должн., уч.ст., звание



подпись

А.В. Колтаков  
инициалы, фамилия

## СОДЕРЖАНИЕ

ВВЕДЕНИЕ .....	5
1. ОБЩИЕ ДАННЫЕ .....	7
2. ЦЕЛЬ ЭКСПЕРТИЗЫ .....	10
3. ПЕРЕЧЕНЬ НОРМАТИВНЫХ ИСТОЧНИКОВ .....	11
4. ТЕРМИНЫ И ОПРЕДЕЛЕНИЯ.....	11
5. МЕТОДИКА ПРОВЕДЕНИЯ ЭКСПЕРТИЗЫ .....	11
6. РЕЗУЛЬТАТЫ ОБСЛЕДОВАНИЯ.....	12
6.1 Зона подходов к ОСИ.....	12
6.2 Открытые лестницы .....	13
6.3 Пандусы и подъемные устройства.....	14
6.4 Автомобильные стоянки для инвалидов .....	14
6.5 Входы.....	14
6.6 Пути движения в здании .....	14
6.6.1 Горизонтальные коммуникации.....	14
6.6.2 Вертикальные коммуникации .....	15
6.7 Санитарно-бытовые помещения .....	16
7. МЕРОПРИЯТИЯ.....	16
7.1 Вариант Б. Разумное приспособление.....	16
7.2 Вариант А. Универсальный проект .....	18
7.3 Сводный перечень мероприятий.....	18
8. ТЕХНИЧЕСКИЕ РЕШЕНИЯ .....	21
8.1 Нанесение предупредительных тактильных средств на покрытия пешеходных путей.....	21
8.2 Выделение места и обустройство автомобильной стоянки для инвалидов.....	24
8.3 Устройство кнопки вызова сотрудника ОСИ для помощи МГН в доступе .....	25
8.4 Обустройство лестницы, доступной для МГН.....	27
8.5 Обустройство входной двери .....	30
8.6 Устройство пандуса.....	32
8.7 Устройство лифта.....	33
8.8 Обустройство путей движения в здании .....	34

8.9 Обустройство санитарно-бытового помещения.....	35
9 ПУТИ ЭВАКУАЦИИ.....	37
ЗАКЛЮЧЕНИЕ.....	38
Приложение А. Допуск СРО .....	40
Приложение Б. Техническое задание .....	46
Приложение В. Нормативные документы .....	49
Приложение Г. Термины и определения.....	51
Приложение Д. Иллюстрации .....	55
Приложение Е. Анкета.....	68
Приложение Ж. Схемы .....	81

## **ВВЕДЕНИЕ**

Объект обследования: Государственное бюджетное общеобразовательное учреждение Центр образования № 633 Калининского района Санкт-Петербурга (ГБОУ ЦО №633)

Основание для проведения работ: Договор № ВПО 633 от 14.12.2015г., заключенный между Федеральным государственным бюджетным образовательным учреждением высшего профессионального образования «Петербургский государственный университет путей сообщения Императора Александра I» (ФГБОУ ВПО ПГУПС), в лице проректора по научной работе Т.С. Титовой, действующей на основании доверенности № 816/1740 от 27.06.2014 (Исполнитель) и Государственным бюджетным образовательным учреждением Центр образования № 633 Калининского района Санкт-Петербурга (ГБОУ ЦО №633), в лице Директора В.Р. Чуракова, действующего на основании Устава, (Заказчик).

Методическая база для исследования: Распоряжение Комитета по социальной политике Санкт-Петербурга от 16 июля 2014 года N 155-р Методические рекомендации по организации деятельности по созданию условий для беспрепятственного доступа инвалидов и других маломобильных групп населения к объектам социальной инфраструктуры.

Результаты обследования объектов являются основой для формирования перечня мероприятий по приведению объектов социальной инфраструктуры (далее - ОСИ) в соответствие с нормативными требованиями и созданию в конечном итоге условий для беспрепятственного доступа инвалидов к ОСИ согласно СП 59.13330.2012 Доступность зданий и сооружений для маломобильных групп населения (Актуализированная редакция СНиП 35-01-2001)

Методические рекомендации предусматривают оценку доступности ОСИ в подсистеме "Доступная среда" для следующих категорий инвалидов: передвигающихся на креслах-колясках, с нарушением опорно-двигательного аппарата, с нарушением слуха, с нарушением зрения, с умственными нарушениями.

Исследование выполнялось специалистами ФГБОУ ВПО ПГУПС:

Руководитель группы экспертов - Дудкин Евгений Павлович, д.т.н, профессор кафедры «Строительство дорог транспортного комплекса», руководитель Научно-образовательного центра «Промышленный и городской транспорт» ФГБОУ ВПО ПГУПС.

Эксперты:

Малахов Максим Вячеславович, заместитель руководителя Научно-образовательного центра «Промышленный и городской транспорт» ФГБОУ ВПО ПГУПС.

Колтаков Антон Васильевич, к.т.н., ассистент кафедры «Строительство дорог транспортного комплекса» ФГБОУ ВПО ПГУПС.

Свидетельство СРО представлено в приложении А.

## 1. ОБЩИЕ ДАННЫЕ

Ограниченные физические возможности становятся барьером, преграждающим доступ к трудовой деятельности, информации, сервису, культурным мероприятиям. И хотя федеральным законодательством за инвалидами признается право на равные возможности с остальными членами общества, на практике же все оказывается сложнее.

Согласно ст. 15 Федерального закона N181-ФЗ «О социальной защите инвалидов в Российской Федерации»: «Планировка и застройка городов, других населенных пунктов, формирование жилых и рекреационных зон, разработка проектных решений на новое строительство и реконструкцию зданий, сооружений и их комплексов без приспособления указанных объектов для доступа к ним инвалидов и использования их инвалидами не допускается».

Следует преодолеть предрассудение, что специальные дополнительные мероприятия лишь удорожают строительство или создают препятствия для здоровых людей. Адаптированные здания удобны для всех категорий населения: беременных женщин, матерей с прогулочными колясками, для людей преклонного возраста с любой функциональной недостаточностью, для покупателей с ручной кладью и т.п. Такие здания легче поддаются функциональным преобразованиям и поэтому более привлекательны для потенциальных владельцев.

Проектно-организационные мероприятия должны быть направлены не на доступность здания инвалидами как самоцель, а на беспрепятственное получение ими требуемой услуги. Если формальная доступность здания достигается планировочными и инженерными средствами, то доступность получения услуги зависит и от организационных мероприятий. Таким образом, выполнение ст. 15 Закона РФ может осуществляться как путем проектирования, приспособления зданий для доступа инвалида к услуге, так и путем «доставки» услуги к инвалиду (на дом, в места отдыха и т.п.).

Проектные решения зданий и сооружений должны соответствовать возможностям всех категорий населения. Под этим подразумевается повышение качеств архитектурной среды по критериям доступности, безопасности, удобства и информативности для нужд инвалидов и других

маломобильных групп населения без ущемления соответствующих возможностей остальных граждан.

По степени значимости критерии имеют следующий порядок приоритетов:

1. доступность
2. безопасность
3. информативность
4. комфортность (удобство)

Критерий доступности содержит требования:

- возможности беспрепятственно достигнуть места обслуживания и воспользоваться предоставленным обслуживанием;
- беспрепятственного движения по коммуникационным путям, помещениям и пространствам;
- возможности своевременно воспользоваться местами отдыха, ожидания и сопутствующего обслуживания.

Под безопасностью понимается возможность посещения места обслуживания без риска быть травмированным каким-либо образом или причинить вред своему имуществу или нанести вред другим людям, зданию или сооружению, оборудованию.

Основными требованиями критерия безопасности являются:

- возможность избежать травм, ранений, увечий, излишней усталости и т.п. из-за свойств архитектурной среды зданий;
- возможность своевременного опознавания и реагирования на места и зоны риска;
- избегание плохо воспринимаемых мест пересечения путей движения;
- предупреждение потребителей о зонах, представляющих потенциальную опасность;
- исключение ложных эффектов восприятия среды, провоцирующих ситуации риска.



Информативность обеспечивает возможность своевременного получения информации и соответствующего реагирования на нее.

Требования критерия информативности включают в себя:

- своевременное распознавание ориентиров в архитектурной среде общественных зданий;
- точную идентификацию своего места нахождения и мест, являющихся целью посещения;
- использование средств информирования, соответствующих особенностям различных групп потребителей;
- возможность эффективной ориентации посетителя, как в светлое, так и в темное время суток;
- сокращение времени и усилий на получение необходимой информации;
- возможность иметь непрерывную информационную поддержку на всем пути следования по зданию.

Размещение и характер исполнения элементов информационного обеспечения должны учитывать:

- расстояние, с которого сообщение может быть эффективно воспринято;
- углы поля наблюдения, удобные для восприятия зрительной информации;
- ясное начертание и контрастность, а при необходимости - рельефность изображения;
- соответствие применяемых символов или пластических приемов общепринятому значению;
- исключение помех восприятию информационных средств.

Уровень комфортности архитектурной среды рекомендуется оценивать как с физической, так и с психологической позиции маломобильных групп населения.

Критерий комфортности (удобства) содержит требования:

- создание условий для минимальных затрат и усилий потребителя на удовлетворение своих нужд;

- обеспечение своевременной возможности отдыха, ожидания и дополнительного обслуживания, обеспечение условий для компенсации усилий, затраченных на движение и получение услуги;

- повышение качества обслуживания через его концентрацию в пространстве здания, увеличение ассортимента услуг с учетом состояния здоровья потребителей за счет создания дополнительных условий, помогающих потребителю в получении необходимых услуг.

Нижним пределом комфортности (удобства) следует считать созданный уровень условий, при которых получение и оказание услуги не может быть признано дискомфортным (неудобным).

Повышение комфортности рекомендуется осуществлять путем: сокращения необходимого пути и времени для получения на одном месте нескольких услуг, приближения к местам обслуживания и увеличения числа мест отдыха, получения заблаговременно нужной информации, применения необходимого и эргономичного оборудования и др.

## **2. ЦЕЛЬ ЭКСПЕРТИЗЫ**

Перед экспертной комиссией поставлены цели:

- Определение доступности ОСИ для инвалидов и других МГН (по форме Приложения 2 Распоряжения Комитета по социальной политике Санкт-Петербурга от 16 июля 2014 года N 155-р)

- Разработка мероприятий для беспрепятственного доступа инвалидов к ОСИ согласно СП 59.13330.2012 Доступность зданий и сооружений для маломобильных групп населения (Актуализированная редакция СНиП 35-01-2001).

При разработке мероприятий для беспрепятственного доступа инвалидов к ОСИ экспертной комиссией предлагается 2 комплекса мероприятий:

Вариант Б. Разумное приспособление - при невозможности доступного оборудования всего здания выделение в уровне входа специальных

помещений, зон или блоков, приспособленных для обслуживания инвалидов, с обеспечением всех видов услуг, имеющихся в данном здании.

Вариант А. Универсальный проект - доступность для инвалидов любого места в здании, а именно - общих путей движения и мест обслуживания – не менее 5% общего числа таких мест, предназначенных для обслуживания.

Мероприятия каждого варианта не взаимоисключают, а дополняют друг друга.

### **3. ПЕРЕЧЕНЬ НОРМАТИВНЫХ ИСТОЧНИКОВ**

Перечень нормативных источников приведен в приложении В.

### **4. ТЕРМИНЫ И ОПРЕДЕЛЕНИЯ**

Термины и определения, использованные в данном экспертном заключении, приведены в приложении Г.

### **5. МЕТОДИКА ПРОВЕДЕНИЯ ЭКСПЕРТИЗЫ**

#### Объект исследования:

Здание Государственного бюджетного общеобразовательного учреждения Центр образования № 633 Калининского района Санкт-Петербурга (ГБОУ ЦО №633) расположенное по адресу г. Санкт-Петербург, пр. Науки, д.24, корп.3

#### Приборы для проведения обследования:

1. цифровая фотокамера Nikon Coolpix L16 инв. №45266351;
2. рулетка измерительная

#### Методика исследования:

Исследование и анкетирование объекта выполнено согласно Распоряжению Комитета по социальной политике Санкт-Петербурга от 16 июля 2014 года N 155-р Методические рекомендации по организации деятельности по созданию условий для беспрепятственного доступа инвалидов и других маломобильных групп населения к объектам социальной инфраструктуры.

Заполненная анкета по форме Приложения 2 Распоряжения Комитета по социальной политике Санкт-Петербурга от 16 июля 2014 года N 155-р представлена в Приложении Е.

## **6. РЕЗУЛЬТАТЫ ОБСЛЕДОВАНИЯ**

Экспертной комиссией был выполнен выезд на объект обследования с целью проведения анкетирования объекта, определения предназначения помещений и выявления зон, не обеспечивающих беспрепятственный доступ для маломобильных групп населения.

Здание Государственного бюджетного общеобразовательного учреждения Центр образования № 633 Калининского района Санкт-Петербурга (ГБОУ ЦО №633) расположенное по адресу г. Санкт-Петербург, пр. Науки, д.24, корп.3 (Приложение Д, Рис.Д.1). Отдельно стоящее здание располагается в жилом массиве. Здание школы расположено на собственной территории. На территорию есть отдельный вход для пешеходов и въезд для автомобилей.

### **6.1 Зона подходов к ОСИ**

Пешеходные пути к территории совмещены с транспортными проездами. Ограничительная разметка пешеходных путей на проезжей части, которая обеспечит безопасное движение людей и автомобильного транспорта отсутствует.

Проход на территорию осуществляется через калитку. Ширина калитки 0.85 метра. Зона пешеходных путей на подходах к калитке благоустроена.

Въезд на территорию осуществляется через распашные ворота. Выделенной зоны парковки для автомобилей персонала и посетителей на территории ОСИ нет.

Ширина пешеходного пути на территории ОСИ с учетом обеспечения встречного движения инвалидов на креслах-колясках более 2,0 м.

Продольный уклон путей движения, по которому возможен проезд инвалидов на креслах-колясках, не превышает 5%, поперечный - 2%.

Края пешеходных путей ограждены от газона бордюрным камнем высотой более 0,05 м.

Покрытие пешеходных путей из твердых материалов (асфальтобетон), ровное, шероховатое, без зазоров, не создает вибрацию при движении, а также предотвращает скольжение, т.е. сохраняет крепкое сцепление подошвы обуви, опор вспомогательных средств хождения и колес кресла-коляски при сырости и снеге.

Временные сооружения, отдельно стоящие опоры, деревья на путях подхода к входу в ОСИ отсутствуют.

## **6.2 Открытые лестницы**

Основной вход:

- открытая лестница с лестничным маршем шириной 1,50 м. Ширина проступей 0,30м, высота подступенка - 0,15 м. Все ступени лестниц в пределах одного марша - одинаковые по форме в плане, по размерам ширины проступи и высоты подъема ступеней. Поперечный уклон ступеней не более 2%. Поверхность ступеней имеет антискользящее покрытие (бетон) и шероховатая. Перила высотой 0.92 м расположены с одной стороны.

- входная площадка с козырьком и подсветкой. Ширина площадки 1.60м. Поверхность покрытия входной площадки – твердая (бетон), не допускает скольжения при намокании. Поперечный уклон в пределах 1 - 2%.

Запасной вход:

Расположен с противоположной стороны здания. Открытая лестница и площадка имеет аналогичные основному входу конструктивные размеры. Во время проведения экспертизы объекта запасной вход и площадка находились на ремонте.

### **6.3 Пандусы и подъемные устройства**

Стационарные пандусы и подъемные устройства, дублирующие лестницы, на путях подхода к ОСИ отсутствуют.

### **6.4 Автомобильные стоянки для инвалидов**

На прилегающей территории выделенные и обустроенные автостоянки для инвалидов отсутствуют.

### **6.5 Входы**

У здания школы есть основной вход запасной вход с противоположной стороны (Приложение Д).

#### Основной вход:

Входная дверь имеет ширину в свету 0.80 м. Дверь металлическая, без смотровых панелей. Высота порога составляет 0,020 м.

Габариты тамбура у входной двери 1.40\*2.70 м.

Из первого тамбура через сплошную двухстворчатую пластиковую дверь (ширина 2\*0.7 м) вход во второй тамбур. Габариты второго тамбура 1.70\*2.70 м. На входе в вестибюль третья распашная двухстворчатая пластиковая дверь, без смотровых панелей. Ширина двери 2\*0.7 м.

Из второго входного тамбура выход в вестибюль и коридор, по которому осуществляется проход к помещениям 1 этажа и выход на лестницы, ведущим к помещениям верхних этажей.

### **6.6 Пути движения в здании**

#### **6.6.1 Горизонтальные коммуникации**

Ширина коридора (путь движения к помещениям) составляет 2.30 метра. Поверхность покрытия коридора имеет бетонное покрытие.

Тактильные предупреждающие указатели перед дверными проемами отсутствуют.

Ширина дверных проемов из кабинетов в коридор – 0.60 м. (распашные 2-х створчатые двери 2\*0.60 м). Откосы в стене более 1,0 м отсутствуют.

Двери на путях эвакуации имеют окраску, контрастную со стеной.

Дверные проемы в помещения, преимущественно, не имеют порогов и перепадов высот пола. Однако есть дверные проемы с порогом высотой 0.020м.

На путях движения МГН в здании не предусмотрены смежные с ними места отдыха и ожидания.

Ковровые покрытия на путях движения плотно закреплены. Ковры с высоким ворсом отсутствуют.

## **6.6.2 Вертикальные коммуникации**

### **Лестницы**

В здании две внутренние лестницы одинаковых конструктивных размеров.

Ширина лестничного марша - 1,30 м. Ширина проступей 0,30м, высота подступенка - 0,15 м.

Ступени лестниц ровные, без выступов и с шероховатой поверхностью. Цвет материала ступеней лестницы и горизонтальных площадок перед ними отличается.

Ограждающие поручни расположены только с одной стороны. Высота поручня составляет 0.90 м. Завершающие горизонтальные части поручня не длиннее марша лестницы.

Тактильные напольные указатели перед лестницами отсутствуют. Маркировка крайних ступеней на марше – отсутствует.

**Пандусы, лифты, платформы и эскалаторы на ОСИ отсутствуют.**

## **6.7 Санитарно-бытовые помещения**

В обследуемом ОСИ не предусмотрены санитарно-бытовые помещения для посетителей.

Для сотрудников учреждения и воспитанников предусмотрены санитарно-бытовые помещения на этажах. Эти помещения представляют собой общие уборные, разделенные на кабины. Доступные для МГН кабины в общих уборных – отсутствуют. Пространство по бокам унитаза не рассчитано на расположение инвалидного кресла-коляски. Опорные поручни отсутствуют. Крючки для одежды, костылей и прочих приспособлений – отсутствуют. Системы тревожного сигнала и связи с персоналом учреждения в санитарно-бытовом помещении не предусмотрено.

На первом этаже предусмотрено санитарно-бытовое помещение, которое можно оборудовать для доступа МГН. Во время проведения экспертизы санитарно-бытовое помещение на первом этаже находилось на ремонте.

## **7. МЕРОПРИЯТИЯ**

При разработке мероприятий для беспрепятственного доступа инвалидов к ОСИ экспертной комиссией предлагается 2 комплекса мероприятий:

Вариант Б. Разумное приспособление - при невозможности доступного оборудования всего здания выделение в уровне входа специальных помещений, зон или блоков, приспособленных для обслуживания инвалидов, с обеспечением всех видов услуг, имеющихся в данном здании.

Вариант А. Универсальный проект - доступность для инвалидов любого места в здании, а именно - общих путей движения и мест обслуживания – не менее 5% общего числа таких мест, предназначенных для обслуживания.

### **7.1 Вариант Б. Разумное приспособление**

Согласно п 5.1.1. в здании должен быть как минимум один вход, доступный для МГН, с поверхности земли.

Для разумного приспособления ОСИ для МГН разработаны следующие



мероприятия:

1. На путях подхода к ОСИ необходимо:

- Нанести ограничительные разметки пешеходных путей на проезжей части, которые обеспечат безопасное движение людей и автомобильного транспорта (согласно п. 4.1.4). Нанесение разметки предусмотрено от калитки (входа на территорию учреждения) до основного входа и входа, оборудованного для МГН.
- Нанести предупредительные тактильные средства на покрытии пешеходных путей, на расстоянии не менее 0.8 метра до объекта информации (уличная площадка, открытая лестница) (согласно п. 4.1.10). Нанесение тактильной разметки предусмотрено от калитки (входа на территорию учреждения) до основного входа и входа, оборудованного для МГН.
- Выделение одного места автомобильной стоянки для инвалидов и его обустройство (п.4.2.1– 4.2.4).
- Выделение контрастным цветом временных сооружений, попадающих в зону пешеходного пути (4.3.6)
- Устройство кнопки вызова сотрудника ОСИ для помощи МГН в доступе. Устройство кнопки необходимо на калитке (въездных воротах), у основного входа, у запасного входа, оборудованного для МГН.
- Выделение краевой ступени площадки и открытой лестницы цветом или фактурой. (п. 4.1.12)

2. Оборудование входа для МГН

**Оптимальным вариантом** приспособления входа для МГН выбран вариант **обустройства основного входа** с приведением его к нормативным параметрам согласно СП 59.13330.2012.

- Строительство стационарного пандуса согласно требованиям СП 59.13330.2012 (п. 4.1.14 4.1.16, п. 5.2.9-5.2.16) со стороны основного входа.
- Устройство входной двери шириной не менее 1.2 м. со смотровыми панелями согласно п. 5.1.4.
- Приведение высоты порогов к нормативным значениям п. 5.1.4
- Оборудование открытой уличной лестницы для МГН

3. Для обеспечения беспрепятственного доступа к внутренним помещениям ОСИ необходимо:

- Нанесение тактильных напольных указателей в коридоре и на внутренних лестницах
- Устройство перильного ограждения согласно нормам длиннее марша лестницы п. 5.2.10

4. Обустройство санитарно-бытового помещения для МГН на 1-м этаже здания согласно п.5.3

## **7.2 Вариант А. Универсальный проект**

Все мероприятия, предложенные для Варианта Б, распространяются на пути подхода к ОСИ, входам и 1 этажу. Вариант Б не предусматривает беспрепятственный доступ МГН к помещениям верхних этажей.

Универсальный проект - доступность для инвалидов любого места в здании, а именно - общих путей движения и мест обслуживания – не менее 5% общего числа таких мест, предназначенных для обслуживания.

Для доступа к помещениям верхних этажей необходимо:

- Строительство лифта сбоку от здания;
- Устройство универсальной кабины, доступной для МГН в общих уборных на каждом этаже здания – по 2 шт.

## **7.3 Сводный перечень мероприятий**

В сводном перечне представлены мероприятия для следующих групп МГН:

- «К» - инвалидов, передвигающихся на креслах-колясках,
- «О» - инвалидов с нарушением опорно-двигательного аппарата,
- «С» - инвалидов с нарушением зрения,
- «Г» - инвалидов с нарушением слуха,
- «У» - инвалидов с отклонениями в развитии

№ п/п	Зона (место проведения)	Наименование мероприятия	Вид ремонта ОСИ	Затраты на выполнение, тыс. руб.
1.	Пути подхода к зданию	1.1 Нанесение ограничительной разметки пешеходных путей на проезжей части, которые обеспечат безопасное движение людей и автомобильного транспорта. (п. 4.1.4 СП 59.13330.2012) <b>«К», «О», «С», «Г», «У»</b>	Текущий Вариант Б	<b>50.0</b>
		1.2 Нанесение предупредительных тактильных средств на покрытии пешеходных путей (п. 4.1.10) <b>«С»</b>	Текущий Вариант Б	<b>100.0</b>
		1.3 Выделение места и обустройство автомобильной стоянки для инвалидов (п.4.2.1–4.2.4) <b>«К», «О», «С», «Г», «У»</b>	Текущий Вариант Б	<b>15.0</b>
		1.4 Выделение контрастным цветом временных сооружений, попадающих в зону пешеходного пути (4.3.6) <b>«С»</b>	Текущий Вариант Б	<b>2.0</b>
		1.5 Устройство кнопки вызова сотрудника ОСИ для помощи МГН в доступе <b>«К», «О», «С», «Г», «У»</b>	Текущий Вариант Б	<b>3.0</b>
2.	Основной вход (входные двери)	2.1 Устройство входных дверей шириной не менее 1.2 м. со смотровыми панелями согласно п. 5.1.4. <b>«К»</b>	Капит. Вариант Б	<b>25.0</b>
		2.2 Приведение высоты порогов к нормативным значениям п. 5.1.4, <b>«К», «С»</b>	Капит. Вариант Б	<b>5.0</b>
3.	Основной вход (открытая лестница)	3.1 Нанесение тактильных напольных указателей п. 5.2.9 <b>«С»</b>	Текущий Вариант Б	<b>2.0</b>
		3.2 Устройство перильного ограждения согласно нормам длиннее марша лестницы п. 5.2.10 <b>«О», «С»</b>	Текущий Вариант Б	<b>2.0</b>
		3.3 Выделение краевой ступени лестницы цветом или фактурой. (п. 4.1.12) <b>«О», «С», «Г»</b>	Текущий Вариант Б	<b>1.0</b>
		3.4 Строительство стационарного пандуса согласно требованиям СП 59.13330.2012 (п. 4.1.14 4.1.16, п. 5.2.9-5.2.16) <b>«К»</b>	Капит. Вариант Б	<b>1000.0</b>
		3.5 Устройство кнопки вызова сотрудника ОСИ для помощи МГН в доступе <b>«К», «О», «С», «Г», «У»</b>	Капит. Вариант Б	<b>3.0</b>
4.	Коридор	4.1 Нанесение предупреждающих указателей на пол перед дверными проемами п. 5.2.3 <b>«С»</b>	Текущий Вариант Б	<b>10.0</b>
5.	Внутренняя лестница	5.1 Нанесение тактильных напольных указателей п. 5.2.9 <b>«С»</b>	Текущий Вариант Б	<b>2.0</b>
		5.2 Устройство перильного ограждения согласно нормам длиннее марша лестницы п. 5.2.10 <b>«О», «С»</b>	Текущий Вариант Б	<b>2.0</b>
		5.3 Выделение краевой ступени лестницы цветом	Текущий	<b>1.0</b>

		или фактурой. (п. 4.1.12) «О», «С», «Г»	Вариант Б	
6.	Санитарно-бытовое помещение	6.1 Обустройство санитарно-бытового помещения для МГН на 1-м этаже здания согласно п.5.3 «К», «О», «С», «Г», «У»	Капит. Вариант Б	250.0
		6.2 Обустройство универсальных кабин в общих уборных (по 2 шт. на этаж) п.5.3 «К», «О», «С», «Г», «У»	Капит. Вариант А	600.0
7.	Лифт с внешней шахтой	7.1 Строительство лифта с внешней шахтой для подъема МГН с 1 на верхние этажи «К», «О», «С», «Г», «У»	Капит. Вариант А	2000.0
8.	Документы	8.1 Разработка внутренних правил приема МГН с обслуживанием в пределах 1-го этажа «К», «О», «С», «Г», «У»	Вариант Б	-
		8.2 Разработка внутренних правил приема МГН с обслуживанием в пределах 1-го и 2-ого этажей «К», «О», «С», «Г», «У»	Вариант А	-
		8.3 Назначение ответственных лиц для оказания помощи в доступе МГН к объекту социальной инфраструктуры. «К», «О», «С», «Г», «У»	Вариант Б	-

## 8. ТЕХНИЧЕСКИЕ РЕШЕНИЯ

В данном разделе приведены технические решения и требования к представленным мероприятиям по обеспечению доступности ОСИ для МГН.

### 8.1 Нанесение предупредительных тактильных средств на покрытия пешеходных путей.

Указатели должны предоставлять инвалидам по зрению необходимую и достаточную информацию, способствующую самостоятельной ориентации в инфраструктуре городов, микрорайонов, поселков и других населенных пунктов, в том числе на дорогах и в общественных зданиях. Требования и указания по расположению согласно ГОСТ Р 52875-2007. Указатели тактильные наземные для инвалидов по зрению. Технические требования.

Специальные тактильные плиты с куполообразным и ребристым нанесением помогают слепым и слабовидящим людям лучше чувствовать поверхность дороги и, в то же время, при касании тростью предупреждают о возможной опасности.

Предупреждающие указатели должны обеспечивать возможность инвалидам по зрению ориентироваться в пространстве и избегать опасностей, способных нанести вред здоровью, на пути следования внутри общественных зданий и сооружений, на территории и застройке населенных пунктов по предназначенным для них пешеходным маршрутам. Форма рифления предупредительных указателей должна соответствовать рисункам 8.1



Рис. 8.1 Форма рифления с конусообразными и квадратными рифами

Направляющие указатели должны обеспечивать возможность инвалидам по зрению передвигаться в нужном направлении самостоятельно, без сопровождающего лица, внутри общественных зданий и сооружений, на территории населенных пунктов по предназначенным для них пешеходным маршрутам. Форма рифления направляющих указателей должна соответствовать рис. 8.2

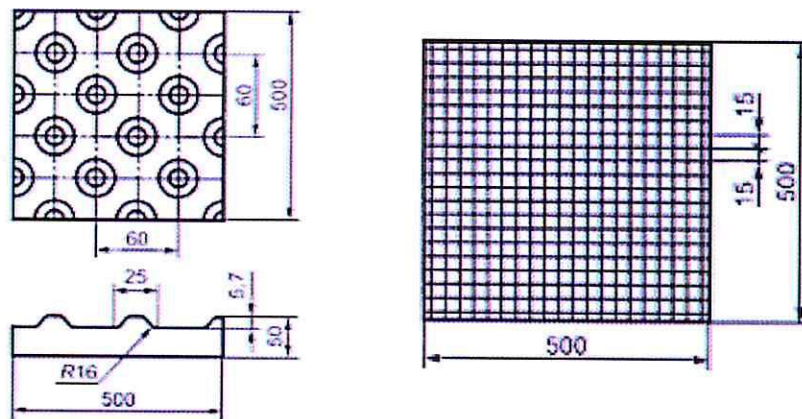

Рис. 8.2 Форма рифления с продольными рифами

Одним из современных способов обустройства предупредительными указателями – применение указателей из термопластичного материала (рис. 8.3), который при нагревании газовой горелкой приплавляется к любой поверхности. Базовый термопластик, из которого изготавливается тактильная разметка, обладает высоким коэффициентом противоскольжения, который не снижается при естественном износе и под воздействием погодных условий.

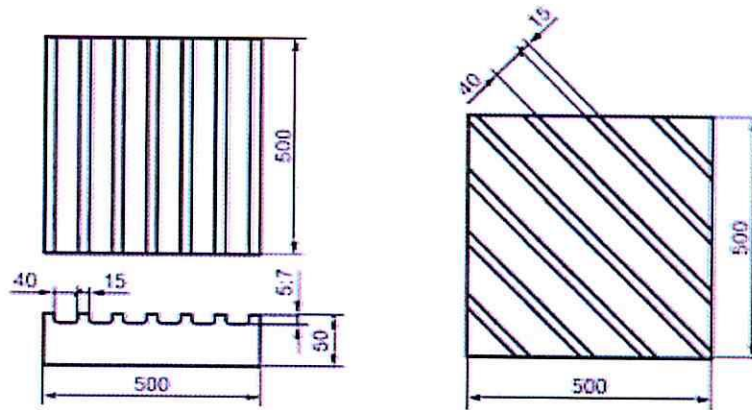

Рис. 8.3 Тактильные указатели из термопластика  
Назначение, размеры, форма рифления и место расположения  
тактильных напольных указателей приведены в таблице 8.1.

Таблица 8.1

Назначение	Размеры	Форма рифления	Место расположения
1 Внимание, крайняя ступенька лестничного марша	Полоса по ширине и длине ступеньки	С конусообразными рифами	На расстоянии 600 мм от кромки крайней ступеньки
2 Направляющие дорожки	Полоса шириной не менее 500 мм	С продольными рифами	Вдоль стены на расстоянии не более 1000 мм от стены
3 Внимание, препятствие	Полоса, выложенная по контуру препятствия шириной 300 мм	С квадратными рифами	На расстоянии 600 мм от препятствия
4 Внимание, поворот налево (направо)	Плита со стороной квадрата, равной 500x500 мм	С рифами, расположенными по диагонали	На месте поворота

## 8.2 Выделение места и обустройство автомобильной стоянки для инвалидов.

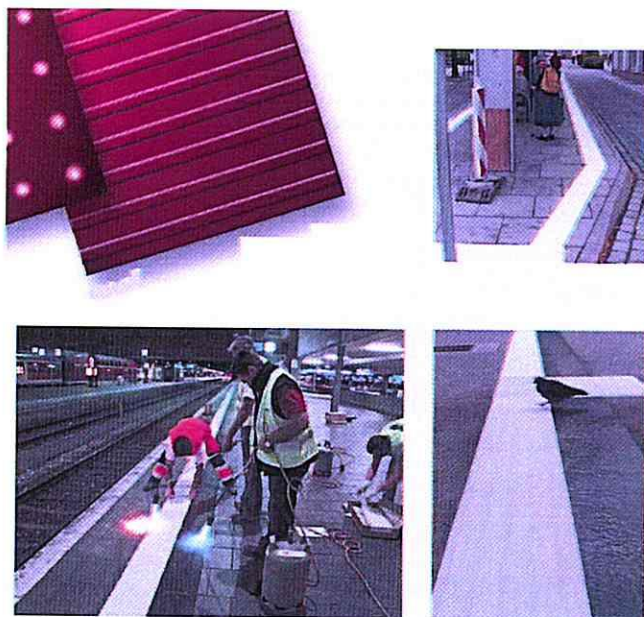
Парковочные места для инвалидов обозначаются соответствующими дорожными знаками и разметкой на асфальте: Знак парковки Р (по ГОСТ № 6.4); Знак инвалида (по ГОСТ № 8.17) (рис. 8.4)



Рис. 8.4 Дорожные знаки для обустройства автомобильной стоянки для инвалидов

Нормы обустройства автомобильной стоянки для инвалида приведены в Приложении Ж.





Рис. 8.5 Обустройство автомобильной стоянки для инвалидов

Способы нанесения разметки:

1. Нанесение дорожной разметки с использованием краски, считается самым экономичным, но не долговечным.

2. Разметка термопластиком

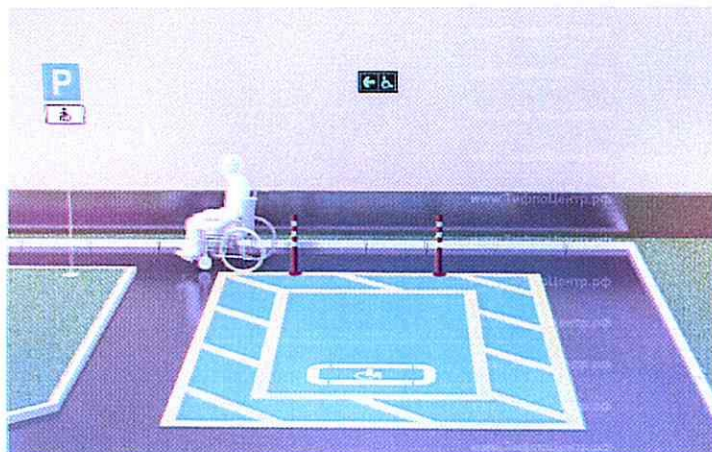
Разметка термопластиком – это долговечная эксплуатация, которая по стоимости выше, чем традиционное нанесение краской.

### **8.3 Устройство кнопки вызова сотрудника ОСИ для помощи МГН в доступе**

Кнопка предназначена для вызова персонала, чтобы помочь инвалиду попасть в здание. Кнопка вызова на входе устанавливается в случае реконструкции действующих зданий и сооружений, когда нет технической возможности обеспечить свободный беспрепятственный доступ инвалидам на коляске. Дальность передатчика кнопки на открытой местности - до 100 метров.



Рис. 8.6 Кнопка вызова

К настоящему времени, сформировались определенные правила установки кнопки вызова персонала и кнопки вызова помощи для инвалидов:

- Кнопка устанавливается на высоте от 0,85 до 1 м от уровня земли и на расстоянии не менее 0,4 м от выступающих частей (например, первой ступеньки лестницы).

- Необходимо заранее определить, кто из персонала заведения будет реагировать на звонки, чтобы звонок был слышен на конкретном рабочем месте.

- Звонок устанавливается негромкий, мелодичный, лучше – с регулируемым уровнем громкости, так как дети в первое время будут баловаться этим звонком, вызывая раздражение персонала. Особенно серьезно необходимо отнестись к установке кнопки вызова в парикмахерских, стоматологических кабинетах и т.п., где неожиданно раздавшийся звук может привести к негативным последствиям. В этих случаях звонок необходимо вывести в комнату администратора, или звук заменить светом лампочки, чтобы исключить посторонние шумы.

- Для безопасности кнопка должна работать под напряжением не 220, а 12 Вольт, чтобы персонал или человек нажимающий кнопку, ни в коем случае не подвергался удару током..

- Кнопка вызова персонала для инвалидов должна быть расположена так, чтобы колясочник, подъехавший к кнопке, не перекрывал движение обычных посетителей. Поэтому кнопку вызова, установленную на стене, не надо располагать над первой ступенькой, а лучше на расстоянии 40 см и больше до первой ступеньки лестницы.

- Кнопку нужно расположить так, чтобы инвалида на коляске (или балующегося кнопкой ребенка) было хорошо видно из окна или через прозрачную дверь заведения.

- При выполнении благоустройства территории, возле входа, необходимо обеспечить возможность подъезда к кнопке вызова инвалида на кресле-коляске.

- Кнопку необходимо расположить так, чтобы колясочник, подъехавший к кнопке, не перекрывал движение обычных посетителей. Поэтому кнопку вызова, установленную на стене, не надо располагать над первой ступенькой, а лучше на расстоянии 40см и больше до первой ступеньки лестницы.

#### **8.4 Обустройство лестницы, доступной для МГН.**

Основные требования указаны в СП 59.13330.2012 Доступность зданий и сооружений для маломобильных групп населения. Актуализированная редакция СНиП 35-01-2001.

Ступени лестниц должны быть ровными, без выступов и с шероховатой поверхностью. Ребро ступени должно иметь закругление радиусом не более 0,05 м. Боковые края ступеней, не примыкающие к стенам, должны иметь бортики высотой не менее 0,02 м или другие устройства для предотвращения соскальзывания трости или ноги.

Ступени лестниц должны быть с подступенком. Применение открытых ступеней (без подступенка) не допускается.

При отсутствии лифтов ширина марша лестницы должна быть не менее 1,35 м

Завершающие горизонтальные части поручня должны быть длиннее марша лестницы на 0,3 м (допускается от 0,27-0,33 м) и иметь не травмирующее завершение.

Следует применять различный по цвету материал ступеней лестниц и горизонтальных площадок перед ними.



Рис. 8.7 Обустройство лестницы

Тактильные напольные указатели перед лестницами следует устанавливать на расстоянии 600 мм от крайней ступени сплошной полосой с теснением конусообразными рифами (рис. 8.8)

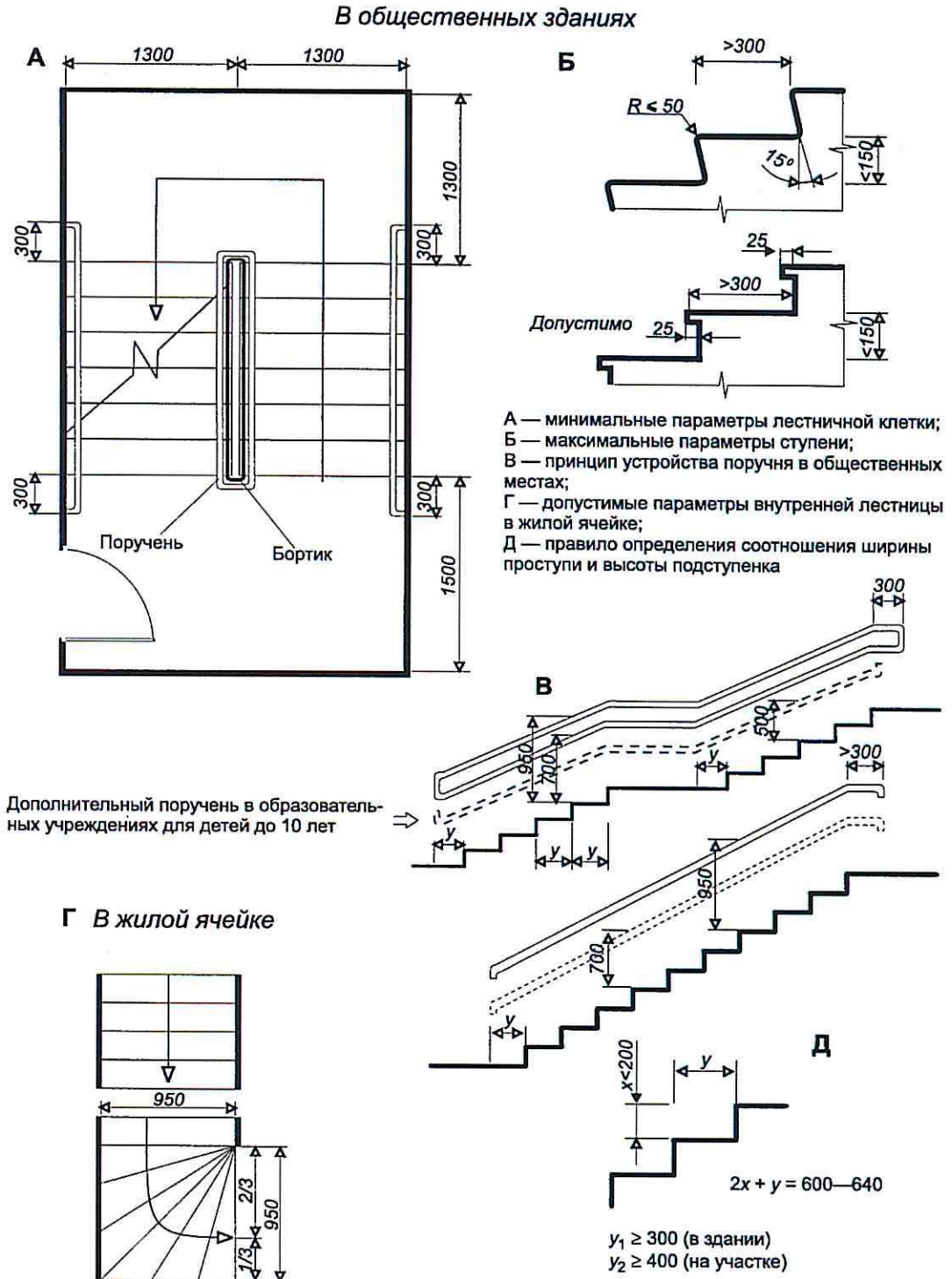

Рис. 8.8 Предохранительные мероприятия на лестнице

Поручни следует располагать на высоте 0,9 м (допускается от 0,85 до 0,92 м).

Поручень перил с внутренней стороны лестницы должен быть непрерывным по всей ее высоте.

Завершающие горизонтальные части поручня должны быть длиннее марша лестницы на 0,3 м (допускается от 0,27 до 0,33 м) и иметь не травмирующее завершение.

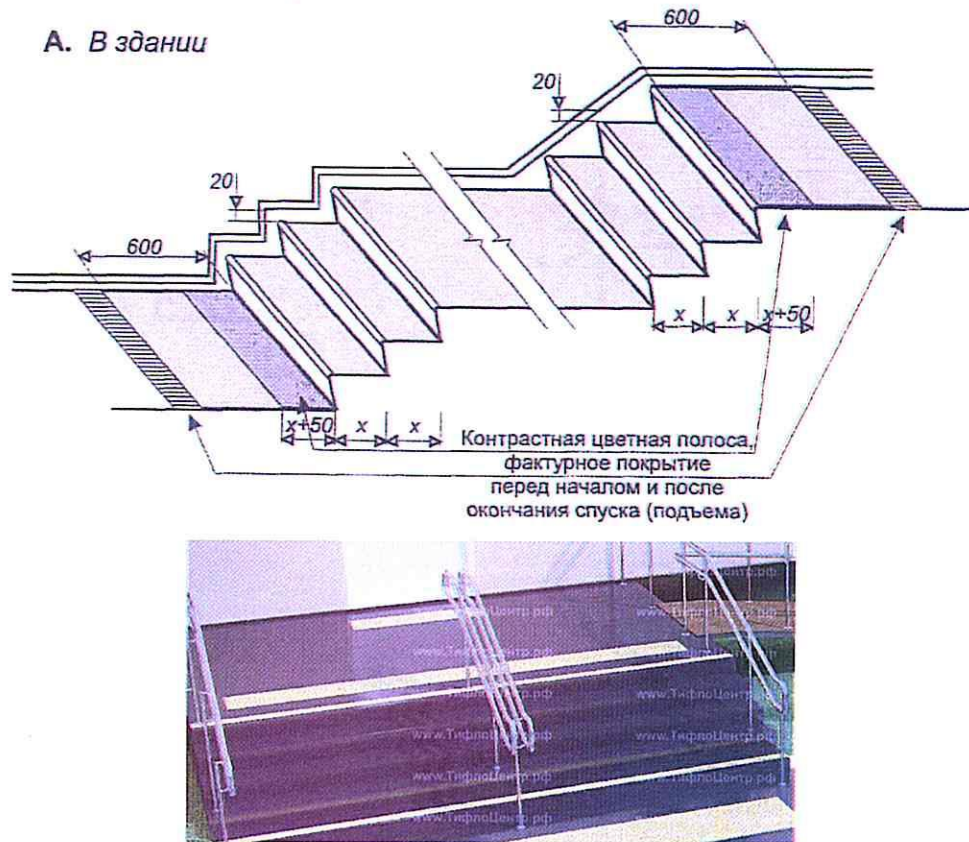
Поручни рекомендуется применять округлого сечения диаметром от 0,04 до 0,06 м. Расстояние в свету между поручнем и стеной должно быть не

менее 0,045 м для стен с гладкими поверхностями и не менее 0,06 м для стен с шероховатыми поверхностями.

На верхней или боковой, внешней по отношению к маршу, поверхности поручней перил должны предусматриваться рельефные обозначения этажей, а также предупредительные полосы об окончании перил.

### **8.5 Обустройство входной двери**

Входные двери должны иметь ширину в свету не менее 1,2 м. Применение дверей на качающихся петлях и дверей вертушек на путях передвижения МГН не допускается.

В полотнах наружных дверей, доступных для МГН, следует предусматривать смотровые панели, заполненные прозрачным и ударопрочным материалом, нижняя часть которых должна располагаться в пределах от 0,5 до 1,2 м от уровня пола. Нижняя часть стеклянных дверных полотен на высоту не менее 0,3 м от уровня пола должна быть защищена противоударной полосой.

Наружные двери, доступные для МГН, могут иметь пороги. При этом высота каждого элемента порога не должна превышать 0,014 м.

При двухстворчатых дверях одна рабочая створка должна иметь ширину, требуемую для однопольных дверей.

Прозрачные двери на входах и в здании, а также ограждения следует выполнять из ударопрочного материала. На прозрачных полотнах дверей следует предусматривать яркую контрастную маркировку высотой не менее 0,1 м и шириной не менее 0,2 м, расположенную на уровне не ниже 1,2 м и не выше 1,5 м от поверхности пешеходного пути.

Дверные наличники или края дверного полотна и ручки рекомендуется окрашивать в отличные от дверного полотна контрастные цвета.

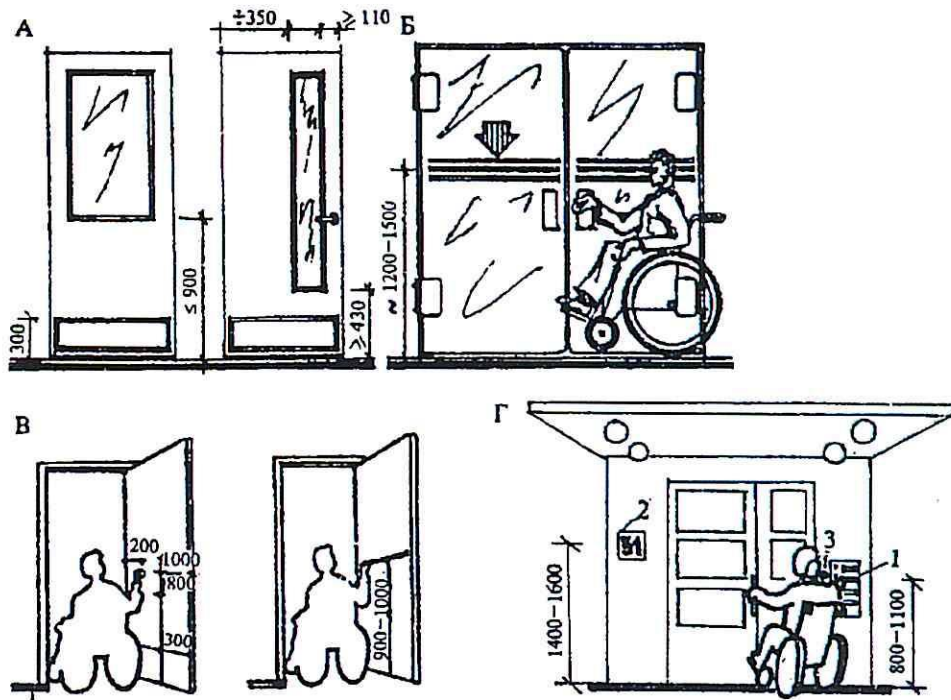

А — однопольная дверь; Б — двупольная остекленная дверь с маркировочными полосами; В — комендуемое расположение дверных ручек; Г — рекомендуемые зоны расположения кодового (1), номерного знака (2), кнопки звонка (3)



Рис. 8.9 Обустройство входной двери

## 8.6 Устройство пандуса

Одним из современных решений при строительстве пандусов является применение РоллоПандусов.

РоллоПандус изготовлен из высокопрочного авиационного алюминия. Усиленные сварные швы, выполненные сварочными автоматами, так же как и высочайшее качество исполнения и сборки всех подвижных элементов позволяют использовать пандус с высокой весовой нагрузкой и в тяжелых климатических условиях эксплуатации на улице.

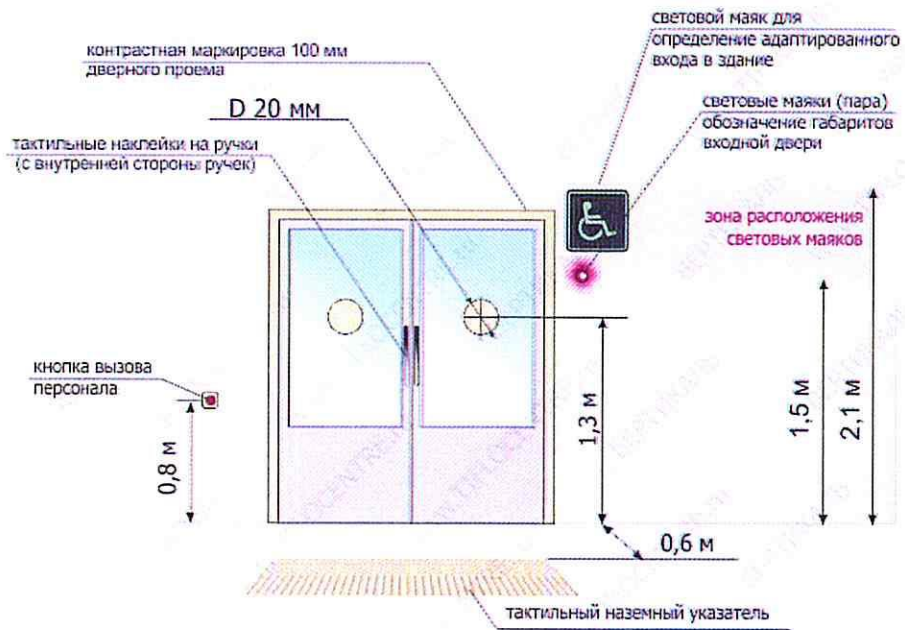
Штампованные алюминиевые секции обеспечивают прекрасное сцепление даже в дождливую погоду, а желтые защитные пластиковые заглушки предохраняют руки от травм при монтаже и демонтаже.

Каждый пандус собирается из элементов двух типов: прямых и с наклоном в 1 градус. Когда вы раскатываете пандус, то поверхность получается слегка искривленной кверху, что облегчает передвижение по нему инвалидов кресел.

Нормы проектирования стационарных пандусов приведены в Приложении Ж.



Рис. 8.10 Устройство стационарного пандуса.



## 8.7 Устройство лифта

При необходимости подъема на высоту более 4 метров применяются лифты, доступные для инвалида в кресле-коляске.

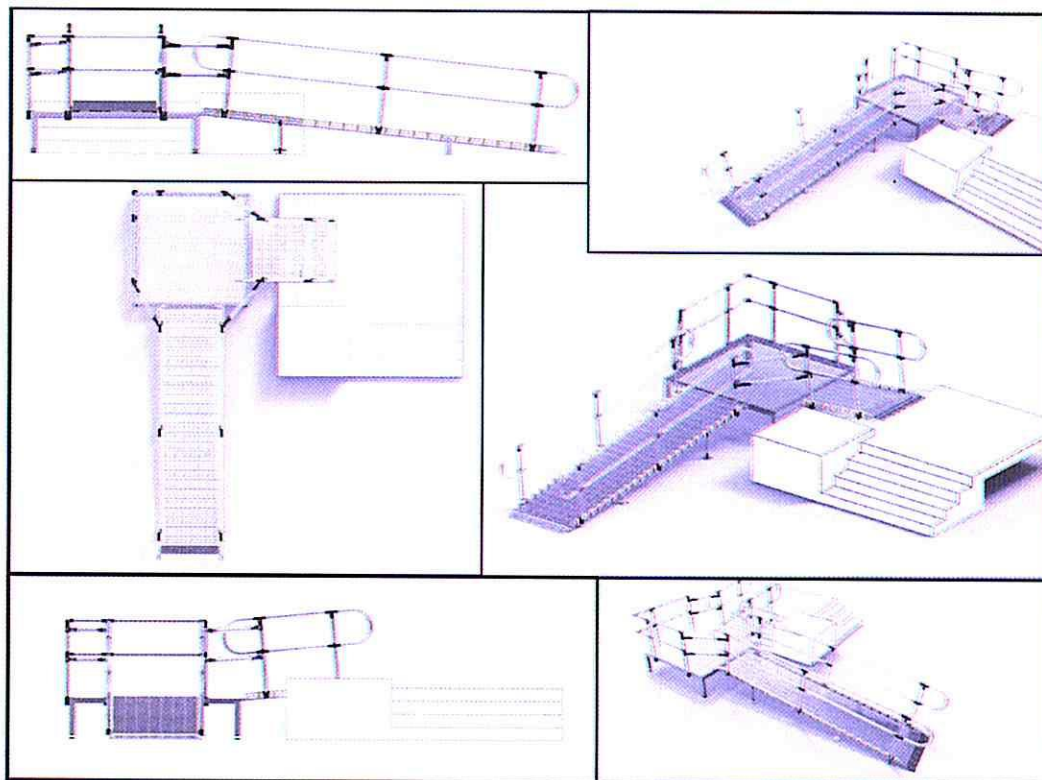
Шахта должна иметь сплошное ограждение на всю высоту. В случаях, допускаемых соответствующими нормами пожарной безопасности, на верхней остановке шахта может не иметь перекрытия.

Ограждение шахты изготавливается как из стального листа, так и из многослойного (ламинированного) стекла.

Все входные проемы шахты и платформы должны быть оборудованы дверями. Двери шахт выполняются сплошными и могут быть горизонтально-раздвижными или распашными. Распашные двери шахты должны открываться в сторону посадочной площадки.

Лифты должны отвечать требованиям доступности для инвалидов (ГОСТ Р 51631-2008. Лифты пассажирские. Технические требования доступности, включая доступность для инвалидов и других маломобильных групп населения). Эксплуатация лифтов также подконтрольна инспекции Ростехнадзора (Госгортехнадзора России).



Рис. 8.11 Устройство лифта с внешней шахтой.

Доступность лифта для пассажиров-инвалидов это возможность для них перемещаться в пределах лифтового холла, вызвать лифт и при его помощи беспрепятственно перемещаться на нужный этаж здания. Лифт с доступностью для инвалида в кресле-коляске должен иметь:

- ширину кабины не менее 1100 мм;
- ширину дверного проема не менее 800 мм.

Размеры кабины данного лифта 1950 x 1400 мм (ширинах глубина) позволяют инвалиду в кресле-коляске маневрировать в кабине. Минимальная ширина входного проема должна быть не менее 800 мм.

При проектировании новых зданий и реконструкции старых рекомендуется иметь ширину дверного проема не менее 900 мм.

Система управления лифтом должна отвечать требованиям доступности для пользователей с нарушением статодинамической функции и (или) функции зрения и слуха.

Конструктивный чертеж лифта с внешней шахтой отечественного производства представлен в Приложении Ж.

## **8.8 Обустройство путей движения в здании**

Пути движения к помещениям, зонам и местам обслуживания внутри здания следует проектировать в соответствии с нормативными требованиями к путям эвакуации людей из здания.

Ширина пути движения (в коридорах, галереях и т.п.) должна быть не менее:

при движении кресла-коляски в одном направлении	1,5 м;
при встречном движении	1,8 м.

Высота коридоров по всей их длине и ширине должна составлять в свету не менее 2,1 м.

Глубина пространства для маневрирования кресла-коляски перед дверью при открывании "от себя" должна быть не менее 1,2 м, а при открывании "к себе" - не менее 1,5 м при ширине проема не менее 1,5 м.

Ширину прохода в помещении с оборудованием и мебелью следует принимать не менее 1,2 м.

Участки пола на путях движения на расстоянии 0,6 м перед дверными проемами и входами на лестницы, а также перед поворотом коммуникационных путей должны иметь тактильные предупреждающие указатели и/или контрастно окрашенную поверхность в соответствии с ГОСТ Р 12.4.026. Рекомендуется предусматривать световые маячки.

Зоны "возможной опасности" с учетом проекции движения дверного полотна должны быть обозначены контрастной цвету окружающего пространства краской для разметки.

Ширина дверных и открытых проемов в стене, а также выходов из помещений и коридоров на лестничную клетку должна быть не менее 0,9 м.

Двери на путях эвакуации должны иметь окраску, контрастную со стеной.

Дверные проемы в помещения, как правило, не должны иметь порогов и перепадов высот пола. При необходимости устройства порогов их высота или перепад высот не должен превышать 0,014 м.

На путях движения МГН в здании следует предусматривать смежные с ними места отдыха и ожидания. В местах отдыха или ожидания следует предусматривать не менее одного места для инвалида на кресле-коляске или пользующегося костылями (тростью), а также его сопровождающего.

### **8.9 Обустройство санитарно-бытового помещения**

Во всех зданиях, где имеются санитарно-бытовые помещения, должны быть предусмотрены специально оборудованные для МГН места в раздевальных, универсальные кабины в уборных и душевых, ваннных.

В универсальной кабине и других санитарно-бытовых помещениях, предназначенных для пользования всеми категориями граждан, в том числе инвалидов, следует предусматривать возможность установки откидных опорных поручней, штанг, поворотных или откидных сидений. Размеры универсальной кабины в плане не менее, м: ширина - 2,2, глубина - 2,25.

Один из писсуаров следует располагать на высоте от пола не более 0,4 м или применять писсуар вертикальной формы. Следует применять унитазы, имеющие опору для спины.

Следует применять унитазы с автоматическим сливом воды или с ручным кнопочным управлением, которое следует располагать на боковой стене кабины, со стороны которой осуществляется пересадка с кресла-коляски на унитаз.

Двери должны открываться наружу.



Рис. 8.12 Обустройство санитарно-бытового помещения.

У дверей санитарно-бытовых помещений или доступных кабин (уборная, душевая, ванная и т.п.) следует предусматривать специальные знаки (в том числе рельефные) на высоте 1,35 м.

Доступные кабины должны быть оборудованы системой тревожной сигнализации, обеспечивающей связь с помещением постоянного дежурного персонала (поста охраны или администрации объекта).

Над входом в доступные кабины рекомендуется устанавливать световые мигающие оповещатели, срабатывающие при нажатии тревожной кнопки.

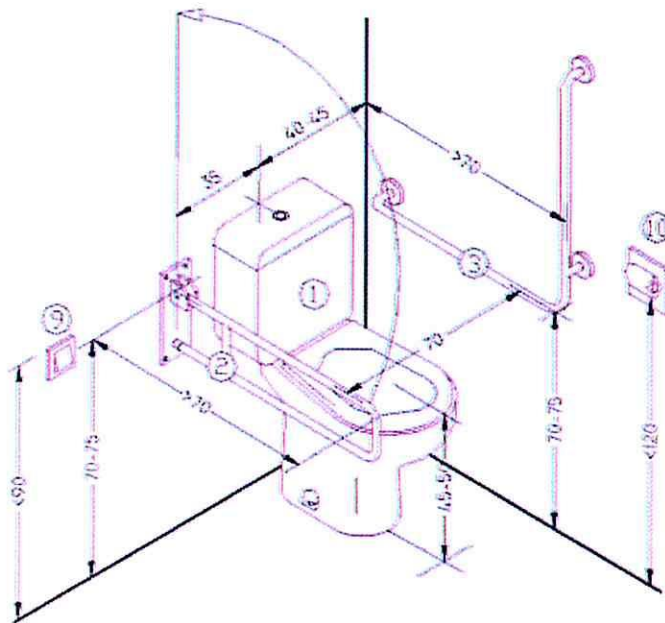
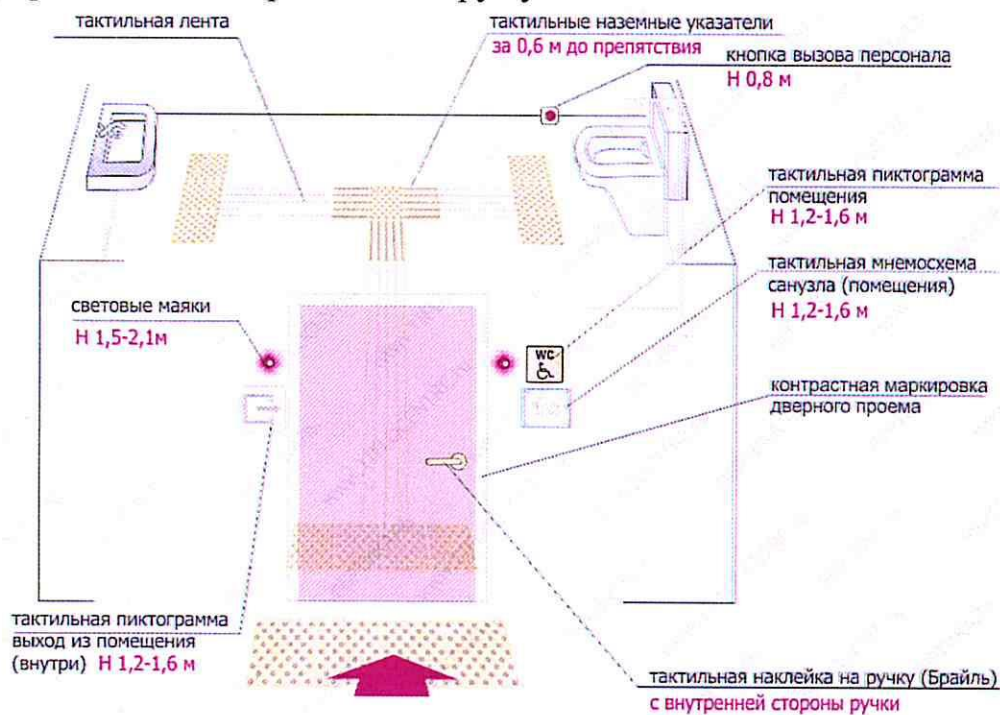
## **9 ПУТИ ЭВАКУАЦИИ**

Разработанные мероприятия обеспечивают безопасность посетителей в соответствии с требованиями "Технического регламента о безопасности зданий и сооружений", "Технического регламента о требованиях пожарной безопасности" и ГОСТ 12.1.004 с обязательным учетом психофизиологических возможностей инвалидов различных категорий, их численности и места предполагаемого нахождения в здании или сооружении.

Места обслуживания и постоянного нахождения МГН предложено располагать в пределах первого этажа.

Для возможности быстрой эвакуации МГН предложено пересмотреть расположение помещений для обслуживания МГН на минимально возможных расстояниях от эвакуационных выходов из помещений зданий наружу.

Согласно разработанным мероприятиям, ширина (в свету) участков эвакуационных путей, используемых МГН

- проемов и дверей - 1,2 метра;
- коридоры - 1,5 метра.

## **ЗАКЛЮЧЕНИЕ**

Экспертной комиссией выполнены поставленные цели и задачи:

• Выполнено обследование ОСИ на предмет доступности ОСИ для инвалидов и других МГН (по форме Приложения 2 Распоряжения Комитета по социальной политике Санкт-Петербурга от 16 июля 2014 года N 155-р)

Объект обследования: Государственное бюджетное общеобразовательное учреждение Центр образования № 633 Калининского района Санкт-Петербурга (ГБОУ ЦО №633)

**Объект социальной инфраструктуры не адаптирован для беспрепятственного доступа инвалидов и других МГН.**

• Разработаны мероприятия для беспрепятственного доступа инвалидов к ОСИ согласно СП 59.13330.2012 Доступность зданий и сооружений для маломобильных групп населения (Актуализированная редакция СНиП 35-01-2001) по двум вариантам:

Вариант Б. Разумное приспособление – приспособление инфраструктуры ОСИ для обслуживания инвалидов, с обеспечением всех видов услуг, имеющихся в данном здании.

Вариант А. Универсальный проект - обеспечение доступности для инвалидов любого места в здании, а именно - общих путей движения и мест обслуживания – не менее 5% общего числа таких мест, предназначенных для обслуживания.

**Вариант частичной реализации для обеспечения доступа отдельных категорий МГН с обслуживанием на 1-м этаже предполагает:**

- Обустройство путей подхода к зданию;
- Обустройство стоянки для автомобиля МГН;
- Устройство кнопками вызова сотрудника ОСИ для помощи МГН в доступе;
- Обустройство открытой лестницы со строительством стационарного пандуса;
- Обустройство входных дверей;

- Обустройство внутренних лестниц;
- Разработка внутренних документов по организации приема МГН.
- Обустройство санитарно-бытового помещения

**Вариант полной реализации для обеспечения доступа всех категорий МГН на всех этажах здания:**

- Устройство лифта с внешней шахтой для подъема МГН в каждом корпусе
- Устройство универсальной кабины, доступной для МГН в общей уборной (по 2 кабины на этаж в каждом корпусе).

**В тоже время экспертной комиссией сделано заключение, что даже полная реализация мероприятий, не позволит обеспечить беспрепятственный доступ МГН ко всем помещениям здания. Для этого потребуется реконструкция здания.**

Приложение А. Допуск СРО



САМОРЕГУЛИРУЕМАЯ ОРГАНИЗАЦИЯ, СООТВЕТСТВУЮЩАЯ НА ЧЛЕНСТВО ЛИЦ  
ОБЩЕСТВЕННАЯ ПОДДЕРЖКА ПРЕСЬБЫ ДОКУМЕНТАЦИИ  
НЕКОММЕРЧЕСКОЕ ПАРТНЕРСТВО САМОРЕГУЛИРУЕМАЯ ОРГАНИЗАЦИЯ  
«МЕЖРЕГИОНАЛЬНОЕ ОБЪЕДИНЕНИЕ ОРГАНИЗАЦИЙ АРХИТЕКТУРНО-СТРОИТЕЛЬНОГО ПРОЕКТИРОВАНИЯ»  
190042, г. Санкт-Петербург, ул. Миллера, д.№42, литерА/ком.отделения  
Регистрационный номер в государственном реестре саморегулируемых организаций:  
СРО-СП-115-16012017

г. Санкт-Петербург «10» апреля 2014 года

## СВИДЕТЕЛЬСТВО

о допуске к определенному виду или видам работ, которые оказывают  
влияние на безопасность объектов капитального строительства

**№ 109780055-06**

Выдано члену саморегулируемой организации:

Федеральному государственному бюджетному образовательному учреждению высшего  
профессионального образования «Петербургский государственный университет путей  
связи Императора Александра I»  
ОГРН 1077810241732, ИНН 7812009542, адрес местонахождения: 190031, г. Санкт-Петербург,  
пр-кт. Московский, д. 9

Основание выдачи Свидетельства: решение Правления Некоммерческого партнерства  
саморегулируемой организации «Межрегиональное объединение организаций  
архитектурно-строительного проектирования», протокол № 13 от «10» апреля 2014 года.

Настоящим Свидетельством подтверждается допуск к работам, указанным в приложении к  
настоящему Свидетельству, которые оказывают влияние на безопасность объектов капитального  
строительства.

Начало действия с «10» апреля 2014 года.

Свидетельство без приложения не действительно.

Свидетельство выдано без ограничения срока и территории его действия.

Свидетельство выдано взамен ранее выданного от «07» марта 2013 года № 109780055-05.

Председатель Правления М.П. Зайцев А.А.



Серия А.В.778 № 001451



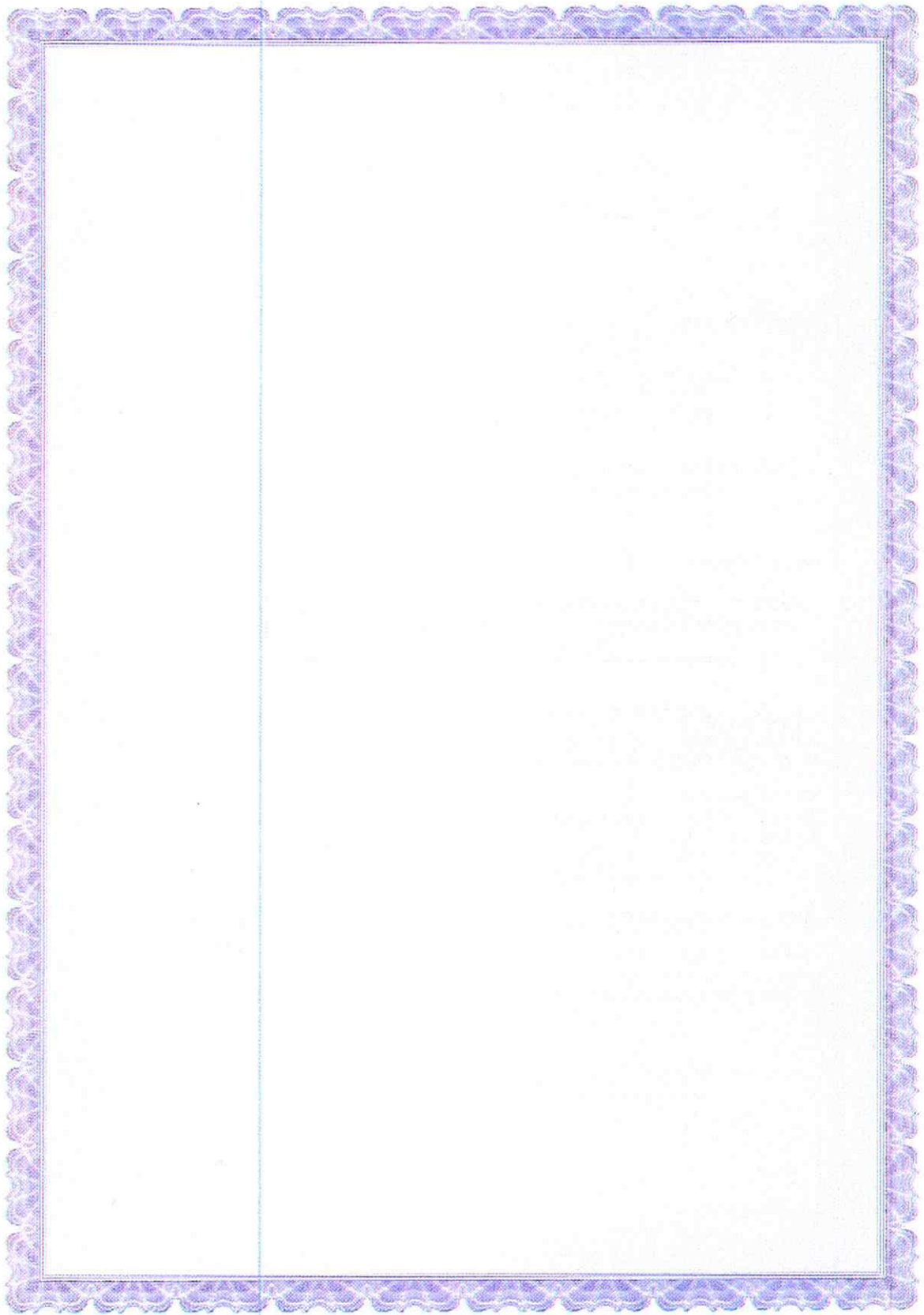

Приложение к Свидетельству о допуске к определенному виду или видам работ, которые оказывают влияние на безопасность объектов капитального строительства

от «10» апреля 2014 года № 109790055-06

Виды работ, которые оказывают влияние на безопасность объектов капитального строительства (кроме особо опасных и технически сложных объектов, объектов использования атомной энергии) и о допуске к которым член Некоммерческого партнерства саморегулируемой организации «Межрегиональное объединение организаций архитектурно-строительного проектирования» Федеральное государственное бюджетное образовательное учреждение высшего профессионального образования «Петербургский государственный университет путей сообщения Императора Александра I» имеет Свидетельство

№	Наименование вида работ
1.	<b>1. Работы по подготовке схемы планировочной организации земельного участка</b> 1.1. Работы по подготовке генерального плана земельного участка 1.2. Работы по подготовке схемы планировочной организации трассы линейного объекта 1.3. Работы по подготовке схемы планировочной организации полосы отвода линейного сооружения
2.	<b>2. Работы по подготовке архитектурных решений</b>
3.	<b>3. Работы по подготовке конструктивных решений</b>
4.	<b>4. Работы по подготовке сведений о внутреннем инженерном оборудовании, внутренних сетях инженерно-технического обеспечения, о перечне инженерно-технических мероприятий:</b> 4.1. Работы по подготовке проектов внутренних инженерных систем отопления, вентиляции, кондиционирования, противодымной вентиляции, теплоснабжения и холодоснабжения 4.2. Работы по подготовке проектов внутренних инженерных систем водоснабжения и канализации 4.3. Работы по подготовке проектов внутренних диспетчеризации, автоматизации и управления инженерными системами 4.4. Работы по подготовке проектов внутренних систем газоснабжения
5.	<b>5. Работы по подготовке сведений о наружных сетях инженерно-технического обеспечения, о перечне инженерно-технических мероприятий:</b> 5.1. Работы по подготовке проектов наружных сетей теплоснабжения и их сооружений 5.2. Работы по подготовке проектов наружных сетей водоснабжения и канализации и их сооружений 5.3. Работы по подготовке проектов наружных сетей электроснабжения до 35 кВ включительно и их сооружений 5.4. Работы по подготовке проектов наружных сетей электроснабжения не более 110 кВ включительно и их сооружений 5.5. Работы по подготовке проектов наружных сетей Электроснабжение 110 кВ и более и их сооружений 5.6. Работы по подготовке проектов наружных сетей слаботочных систем 5.7. Работы по подготовке проектов наружных сетей газоснабжения и их сооружений
6.	<b>6. Работы по подготовке технологических решений:</b> 6.1. Работы по подготовке технологических решений жилых зданий и их комплексов 6.2. Работы по подготовке технологических решений общественных зданий и сооружений и их комплексов 6.3. Работы по подготовке технологических решений производственных зданий и сооружений и их комплексов 6.4. Работы по подготовке технологических решений объектов транспортного назначения и их комплексов 6.5. Работы по подготовке технологических решений объектов специального назначения и их комплексов 6.6. Работы по подготовке технологических решений объектов очистных сооружений и их комплексов
7.	<b>7. Работы по разработке специальных разделов проектной документации:</b> 7.1. Инженерно-технические мероприятия по гражданской обороне 7.2. Инженерно-технические мероприятия по предупреждению чрезвычайных ситуаций природного и техногенного характера 7.3. Разработка декларации по промышленной безопасности опасных производственных объектов

8.	9. Работы по подготовке проектов мероприятий по охране окружающей среды
9.	10. Работы по подготовке проектов мероприятий по обеспечению пожарной безопасности
10.	11. Работы по подготовке проектов мероприятий по обеспечению доступа маломобильных групп населения
11.	12. Работы по обследованию строительных конструкций зданий и сооружений
12.	13. Работы по организации подготовки проектной документации, привлекаемым застройщиком или заказчиком на основании договора юридическим лицом или индивидуальным предпринимателем (генеральным проектировщиком)

Федеральное государственное бюджетное образовательное учреждение высшего профессионального образования «Петербургский государственный университет путей сообщения Императора Александра I» вправе заключать договоры по осуществлению организации работ по подготовке проектной документации для объектов капитального строительства, стоимость которых по одному договору не превышает двадцать пять миллионов рублей.

Виды работ, которые оказывают влияние на безопасность объектов капитального строительства, включая особо опасные и технически сложные объекты капитального строительства (кроме объектов использования атомной энергии) и в допуске к которым член Некоммерческого партнерства саморегулируемой организации «Межрегиональное объединение организаций архитектурно-строительного проектирования» Федеральное государственное бюджетное образовательное учреждение высшего профессионального образования «Петербургский государственный университет путей сообщения Императора Александра I» имеет Свидетельство

№	Наименование вида работ
1.	1. Работы по подготовке схемы планировочной организации земельного участка 1.1. Работы по подготовке генерального плана земельного участка 1.2. Работы по подготовке схемы планировочной организации трассы линейного объекта 1.3. Работы по подготовке схемы планировочной организации полосы отвода линейного сооружения
2.	2. Работы по подготовке архитектурных решений
3.	3. Работы по подготовке конструктивных решений
4.	4. Работы по подготовке сведений о внутреннем инженерном оборудовании, внутренних сетях инженерно-технического обеспечения, о перечне инженерно-технических мероприятий: 4.1. Работы по подготовке проектов внутренних инженерных систем отопления, вентиляции, кондиционирования, противодымной вентиляции, теплоснабжения и холодоснабжения 4.2. Работы по подготовке проектов внутренних инженерных систем водоснабжения и канализации 4.3. Работы по подготовке проектов внутренних систем электроснабжения 4.4. Работы по подготовке проектов внутренних слаботоковых систем 4.5. Работы по подготовке проектов внутренних диспетчеризации, автоматизации и управления инженерными системами 4.6. Работы по подготовке проектов внутренних систем газоснабжения
5.	5. Работы по подготовке сведений о наружных сетях инженерно-технического обеспечения, о перечне инженерно-технических мероприятий: 5.1. Работы по подготовке проектов наружных сетей теплоснабжения и их сооружений 5.2. Работы по подготовке проектов наружных сетей водоснабжения и канализации и их сооружений 5.3. Работы по подготовке проектов наружных сетей электроснабжения до 35 кВ включительно и их сооружений 5.4. Работы по подготовке проектов наружных сетей электроснабжения не более 110 кВ включительно и их сооружений 5.5. Работы по подготовке проектов наружных сетей Электроснабжение 110 кВ и более и их сооружений 5.6. Работы по подготовке проектов наружных сетей слаботоковых систем 5.7. Работы по подготовке проектов наружных сетей газоснабжения и их сооружений
6.	6. Работы по подготовке технологических решений:

Классиф. № 001579

Приложение к Свидетельству о допуске к исполнению определенных видов работ, которое оказывает влияние на безопасность объектов капитального строительства

от «10» апреля 2014 года № 109760053-06

	6.1. Работы по подготовке технологических решений жилых зданий и их комплексов 6.2. Работы по подготовке технологических решений общественных зданий и сооружений и их комплексов 6.3. Работы по подготовке технологических решений производственных зданий и сооружений и их комплексов 6.4. Работы по подготовке технологических решений объектов транспортного назначения и их комплексов 6.7. Работы по подготовке технологических решений объектов специального назначения и их комплексов 6.12. Работы по подготовке технологических решений объектов очистных сооружений и их комплексов 6.13. Работы по подготовке технологических решений объектов метрополитена и их комплексов
7.	7. Работы по разработке специальных разделов проектной документации: 7.1. Инженерно-технические мероприятия по гражданской обороне 7.2. Инженерно-технические мероприятия по предупреждению чрезвычайных ситуаций природного и техногенного характера 7.3. Разработка декларации по промышленной безопасности опасных производственных объектов
8.	8. Работы по подготовке проектов организации строительства, сносу и демонтажу зданий и сооружений, продлению срока эксплуатации и консервации
9.	9. Работы по подготовке проектов мероприятий по охране окружающей среды
10.	10. Работы по подготовке проектов мероприятий по обеспечению пожарной безопасности
11.	11. Работы по подготовке проектов мероприятий по обеспечению доступа маломобильных групп населения
12.	12. Работы по обследованию строительных конструкций зданий и сооружений
13.	13. Работы по организации подготовки проектной документации, привлекаемым застройщиком или заказчиком на основании договора юридическим лицом или индивидуальным предпринимателем (генеральным проектировщиком)

Федеральное государственное бюджетное образовательное учреждение высшего профессионального образования «Петербургский государственный университет путей сообщения Императора Александра I» вправе заключать договоры по осуществлению организации работ по подготовке проектной документации для объектов капитального строительства, стоимость которых по одному договору не превышает двадцать пять миллионов рублей.

Виды работ, которые оказывают влияние на безопасность объектов капитального строительства, включая особо опасные и технически сложные объекты капитального строительства, объекты использования атомной энергии и в допуске к которым член Некоммерческого партнерства саморегулируемой организации «Межрегиональное объединение организаций архитектурно-строительного проектирования» Федеральное государственное бюджетное образовательное учреждение высшего профессионального образования «Петербургский государственный университет путей сообщения Императора Александра I» имеет Свидетельство

№	Наименование вида работ
	Не имеет

Председатель Правления

М.П.

Зайцев А.А.



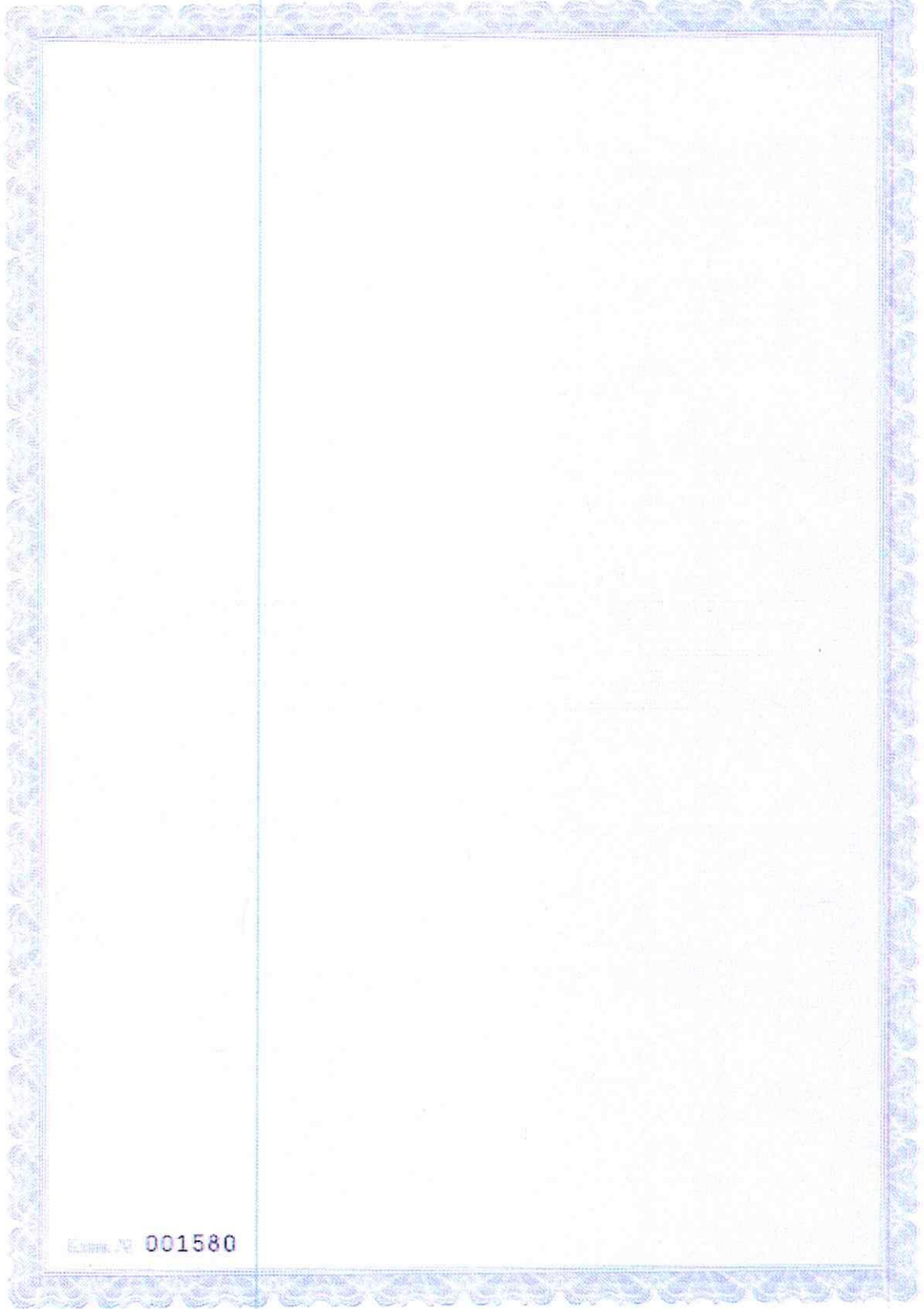

Служба № 001580

## Приложение Б. Техническое задание

Приложение № 1  
к Договору № \_\_\_\_\_  
от «\_\_» \_\_\_\_\_ 2015

УТВЕРЖДАЮ (Заказчик):  
Директор ГБОУ  
«Центр образования №633»

СОГЛАСОВАНО (Исполнитель):  
Проректор по научной работе  
ФГБОУ ВПО ПГУПС

Чураков Владислав Рахимбекович

Т.С. Титова

«\_\_» \_\_\_\_\_ 2015

«\_\_» \_\_\_\_\_ 2015

### ТЕХНИЧЕСКОЕ ЗАДАНИЕ

1. Заказчик: Государственное бюджетное образовательное учреждение Центр образования № 633 Калининского района Санкт-Петербурга

2. Исполнитель: ФГБОУ ВПО ПГУПС, НОЦ «Промышленный и городской транспорт».

3. Наименование работы: Разработка мероприятий по созданию условий для беспрепятственного доступа инвалидов и других маломобильных групп населения к объекту социальной инфраструктуры (ОСИ).

4. Цель работы: формирование перечня мероприятий по обустройству ОСИ для беспрепятственного доступа инвалидов и других маломобильных групп населения к объекту социальной инфраструктуры.

5. Основание для работы: Распоряжение Комитета по социальной политике Санкт-Петербурга от 16 июля 2014 года N 155-р.

6. Содержание работ.

- Заполнение анкеты по определению доступности ОСИ для инвалидов и других МГН (по форме Приложения 2 Распоряжения Комитета по социальной политике Санкт-Петербурга от 16 июля 2014 года N 155-р);
- Фотографирование существующих зон обустройства, в том числе необустроенные зоны, которые в перспективе станут доступными для инвалидов;
- Формирование перечня мероприятий по обустройству;
- Оформление отчета:
  - постановка цели и задач обследования;
  - нормативная база обследования;
  - описание методики обследования;
  - описание объекта обследования;
  - анкета по определению доступности ОСИ;
  - фотоматериалы зон обустройства ОСИ;
  - описание мероприятий по созданию условий для беспрепятственного доступа инвалидов и других маломобильных групп населения к объекту социальной инфраструктуры
  - выводы и рекомендации

**7. Методика исследований (испытаний):** Методические рекомендации по организации деятельности по созданию условий для беспрепятственного доступа инвалидов и других маломобильных групп населения к объектам социальной инфраструктуры (Приложение к распоряжению Комитета по социальной политике Санкт-Петербурга от 16 июля 2014 года N 155-р)

**8. Нормативная документация:**

Ведомственные строительные нормы:

1. ВСН 62-91\* "Проектирование среды жизнедеятельности с учетом потребностей инвалидов и маломобильных групп населения". (\*в части требований к специализированным зданиям)

Своды правил (далее - СП):

1. СП 59.13330.2012 "Доступность зданий и сооружений для маломобильных групп населения". Актуализированная редакция СНиП 35-01-2001.
2. СП 113.13330.2012 "Стоянки автомобилей". Актуализированная редакция СНиП 21.02-99.
3. СП 118.13330.2012 "Общественные здания и сооружения". Актуализированная редакция СНиП 31-06-2009.
4. СП 42.13330.2011 "Градостроительство. Планировка и застройка городских и сельских поселений". Актуализированная редакция СНиП 2.07.01-89.
5. СП 44.13330.2011 "Административные и бытовые здания". Актуализированная редакция СНиП 2.09.04-87.
6. СП 52.13330.2011 "Естественное и искусственное освещение". Актуализированная редакция СНиП 23-05-95.
7. СП 54.13330.2011 "Здания жилые многоквартирные". Актуализированная редакция СНиП 31-01-2003.
8. СП 56.13330.2011 "Производственные здания". Актуализированная редакция СНиП 31-03-2001.
9. СП 1.13130.2009 "Системы противопожарной защиты, эвакуационные пути и выходы".
10. СП 35-101-2001 "Проектирование зданий и сооружений с учетом доступности для маломобильных групп населения. Общие положения".
11. СП 35-102-2001 "Жилая среда с планировочными элементами, доступными инвалидам".
12. СП 35-103-2001 "Общественные здания и сооружения, доступные маломобильным посетителям".
13. СП 35-104-2001 "Здания и помещения с местами труда для инвалидов".

3. Государственные стандарты России (далее - ГОСТ):

1. ГОСТ Р 53770-2010. Лифты пассажирские. Основные параметры и размеры.
2. ГОСТ Р 53998-2010. Услуги туризма для людей с ограниченными физическими возможностями.
3. ГОСТ Р 53453-2009. Эргономика термальной среды. Применение требования стандартов к людям с особыми требованиями.
4. ГОСТ Р 51631-2008. Лифты пассажирские. Технические требования доступности включая доступность для инвалидов и других маломобильных групп населения.
5. ГОСТ Р 52875-2007. Указатели тактильные наземные для инвалидов по зрению. Технические требования.
6. ГОСТ Р 52880-2007. Социальное обслуживание населения. Типы учреждений социального обслуживания граждан пожилого возраста и инвалидов.
7. ГОСТ Р 52289-2004. Технические средства организации дорожного движения, Правила применения дорожных знаков, разметки, светофоров, дорожных ограждений и направляющих устройств.
8. ГОСТ Р 52131-2003. Средства отображения информации знаковые для инвалидов, технические требования.

9. ГОСТ Р 12.4.026-2001. Система стандартов безопасности труда. Цвета сигнальные, знаки безопасности и разметка сигнальная. Назначение и правила применения. Общие технические требования и характеристики. Методы испытаний.
10. ГОСТ Р 51630-2000. Платформы подъемные с вертикальным и наклонным перемещением для инвалидов. Технические требования доступности.
11. ГОСТ Р 51633-2000. Устройства и приспособления реабилитационные, используемые инвалидами в жилых помещениях. Общие технические требования.
12. ГОСТ Р 51645-2000. Рабочее место для инвалида по зрению типовое специальное компьютерное. Технические требования к оборудованию и производственной среде.
13. ГОСТ Р 51648-2000. Сигналы звуковые и осязательные, дублирующие сигналы светофора, для слепых и слепоглухих людей. Параметры.
14. ГОСТ Р 51671-2000. Средства связи и информации технические общего пользования, доступные для инвалидов. Классификация. Требования доступности и безопасности.
15. ГОСТ Р 51256-99. Технические средства организации дорожного движения. Разметка дорожная. Типы и основные параметры. Общие технические требования.
16. ГОСТ Р 51261-99. Устройства опорные стационарные реабилитационные. Типы и технические требования.
17. ГОСТ Р 51264-99. Средства связи, информатики и сигнализации реабилитационные электронные.
18. ГОСТ Р 50602-93. Кресла-коляски. Максимальные габаритные размеры.
19. ГОСТ 12.1.004-91. Система стандартов безопасности труда. Пожарная безопасность. Общие требования.
20. ГОСТ 21786-76. Система "человек-машина". Сигнализаторы звуковых речевых сообщений. Общие эргономические требования.

**9. Результаты работы:** оформляются в виде отчета с приложением графических материалов.

**10. Количество экземпляров отчета, передаваемых Заказчику:** два экземпляра на бумажных носителях, один в электронном виде в формате pdf.

**11. Срок выполнения работ:** в течение 30 календарных дней с момента подписания договора.

Руководитель НОЦ «Промышленный  
и городской транспорт»

\_\_\_\_\_

подпись

*Е.П.Дудкин*

«\_\_\_» \_\_\_\_\_ 2015



## **Приложение В. Нормативные документы**

ГОСТ Р 12.4.026-2001 Система стандартов безопасности труда. Цвета сигнальные, знаки безопасности и разметка сигнальная. Назначение и правила применения. Общие технические требования и характеристики. Методы испытаний

ГОСТ Р 50602-93 Кресла-коляски. Максимальные габаритные размеры

ГОСТ Р 51256-99 Технические средства организации дорожного движения. Разметка дорожная. Типы и основные параметры. Общие технические требования

ГОСТ Р 51261-99 Устройства опорные стационарные реабилитационные. Типы и технические требования

ГОСТ Р 51264-99 Средства связи, информатики и сигнализации реабилитационные электронные. Общие технические условия

ГОСТ Р 51630-2000 Платформы подъемные с вертикальным и наклонным перемещением инвалидов. Технические требования доступности

ГОСТ Р 51631-2008 Лифты пассажирские. Технические требования доступности, включая доступность для инвалидов и других маломобильных групп населения

ГОСТ Р 51633-2000 Устройства и приспособления реабилитационные,

ГОСТ Р 52131-2003 Средства отображения информации знаковые для инвалидов. Технические требования

ГОСТ Р 52289-2004 Технические средства организации дорожного движения. Правила применения дорожных знаков, разметки, светофоров, дорожных ограждений и направляющих устройств

ГОСТ Р 52875-2007 Указатели тактильные наземные для инвалидов по зрению. Технические требования

ГОСТ Р 52880-2007 Социальное обслуживание населения. Типы учреждений социального обслуживания граждан пожилого возраста и инвалидов

ГОСТ Р 53770-2010 Лифты пассажирские. Основные параметры и размеры

СП 1.13130.2009 "Системы противопожарной защиты. Эвакуационные пути и выходы"

СП 42.13330.2011 "СНиП 2.07.01-89 Градостроительство. Планировка и застройка городских и сельских поселений"

СП 44.13330.2011 "СНиП 2.09.04-87\* Административные и бытовые здания"

СП 59.13330.2012 "СНиП 35-01-2001 Доступность зданий и сооружений для маломобильных групп населения"

СП 113.13330.2012 "СНиП 21.02-99\* Стоянки автомобилей"

СП 118.13330.2012 "СНиП 31-06-2009 Общественные здания и сооружения"

## Приложение Г. Термины и определения

В настоящем документе применены следующие термины с соответствующими определениями:

**Адаптация** – приспособление среды жизнедеятельности, зданий и сооружений с учетом потребностей маломобильных групп населения;

**Аппарель** – накладная конструкция на лестничный марш или через препятствие для проезда инвалида на кресле-коляске;

**Благоустройство участка (территории)** – комплекс мероприятий, обеспечивающих доступность маломобильных посетителей и включающий: создание искусственного ландшафта (озеленение), мощение дорожек для пешеходов и проезжей части, устройство наружного освещения, создание зон отдыха, спорта и развлечений на участке, а также информационное обеспечение посетителей;

**Бордюр** – ограждение путей движения и пространств однородными элементами малой высоты, совмещающее функции по критериям безопасности и информативности;

**Визуальные средства информации** – носители информации, передаваемой людям с нарушением функций органов слуха в виде зрительно различимых текстов, знаков, символов, световых сигналов;

**Вход адаптированный** – вход, приспособленный для прохода маломобильных посетителей, в том числе на креслах-колясках;

**Габариты** – внутренние ("в свету") и наружные ("в чистоте") размеры элементов архитектурной среды (предметов и пространств) по их крайним выступающим частям;

**Доступные для МГН здания и сооружения** – здания и сооружения, в которых реализован комплекс архитектурно-планировочных, инженерно-технических, эргономических, конструкционных и организационных мероприятий, отвечающих нормативным требованиям обеспечения доступности и безопасности МГН этих зданий и сооружений;

**Доступный маршрут движения** – помещения, места обслуживания, позволяющие беспрепятственно достичь места и воспользоваться услугой;

**Достигаемость** – свойство мест обслуживания, имеющих параметры, обеспечивающие возможность воспользоваться, дотянуться до предмета, объекта пользования;

**Зона безопасности** – часть здания, сооружения – изолированное помещение для защиты людей с ограниченными возможностями

передвижения, не успевших эвакуироваться за необходимое время, от опасных факторов экстремальных явлений, (таких как пожар, землетрясение и т.д.) в течение времени до завершения спасательных работ;

**Зона предоставления услуг (обслуживания)** – совокупность мест обслуживания в помещении или на участке;

**Инвалид по зрению** - гражданин, у которого полностью отсутствует зрение или острота остаточного зрения не превышает 10%, или поле зрения составляет не более 20%;

**Инвалид** - человек, имеющий нарушение здоровья со стойким расстройством функций организма, в том числе с поражением опорно-двигательного аппарата, недостатками зрения и дефектами слуха, приводящее к ограничению жизнедеятельности и вызывающее необходимость его социальной защиты;

**Маломобильные группы населения (МГН)** - люди, испытывающие затруднения при самостоятельном передвижении, получении услуги, необходимой информации или при ориентировании в пространстве. К маломобильным группам населения здесь отнесены: инвалиды, люди с временным нарушением здоровья, беременные женщины, люди преклонного возраста, люди с детскими колясками и т.п.;

**Места обслуживания (здесь)** - части зданий, сооружений, помещений, зон, организованные и оборудованные для оказания услуг посетителю. Включают в себя рабочее место, место обслуживаемого, возможно – место ожидания;

**Ограждение** - строительная конструкция, устанавливаемая на перепаде отметок пешеходных поверхностей, пола более 0,45 м;

**Пандус** - сооружение, имеющее сплошную наклонную по направлению движения поверхность, предназначенное для перемещения с одного уровня горизонтальной поверхности пути на другой, в том числе на кресле-коляске;

**Пандус бордюрный** - сооружение, предназначенное для спуска с тротуара на полотно дороги;

**Пандус инвентарный** - сооружение временного или эпизодического использования, например сборно-разборный, откидной, выдвигной и т.д.;

**Платформа подъемная** - грузоподъемная машина периодического действия для подъема и спуска пользователей, размещающихся на грузонесущем устройстве, которое перемещается по вертикальной или наклонной траектории;

**Подъем** - разность уровней (вертикальный размер) между ближайшими горизонтальными плоскостями наклонного пути движения;

**Пожаробезопасная зона** – часть здания, сооружения, пожарного отсека, выделенная противопожарными преградами для защиты людей от опасных

факторов пожара в течение заданного времени (от момента возникновения пожара до завершения спасательных работ), обеспеченная комплексом мероприятий для проведения эвакуации и спасания;

**Полоса движения** - часть пешеходного пути, предназначенная для движения в один ряд в одном направлении;

**Поперечный уклон** - уклон поверхности, перпендикулярный направлению движения;

**Поручень** - компонент лестницы или пандуса, который задает направление и обеспечивает поддержку на уровне руки при движении. Примечание - поручень может быть верхом ограждения;

**Придомовая территория** - участок около жилого многоквартирного здания, включающий пешеходные пути ко входам, подъезды к дому и площадки для жильцов данного дома - детские, спортивные, для отдыха, для контейнеров, для выгула собак и т.п.;

**Продольный уклон** - уклон поверхности, параллельный направлению движения;

**Проход** - пешеходное пространство между конструктивными и (или) функциональными элементами (оборудованием);

**Путь движения** - пешеходный путь, используемый МГН, в том числе инвалидами на креслах-колясках, для перемещения по участку (дорожки, тротуары, пандусы и т.д.), а также внутри зданий и сооружений (горизонтальные и вертикальные коммуникации);

**Разумное приспособление:** "Внесение, когда это нужно в конкретном случае, необходимых и подходящих модификаций и коррективов, не становящихся несоразмерным или неоправданным бременем, в целях обеспечения реализации или осуществления инвалидами наравне с другими всех прав человека и основных свобод" (Конвенция ООН "О правах инвалидов");

**Система средств информации (информационные средства)** (здесь) - совокупность носителей информации, обеспечивающих для МГН своевременное ориентирование в пространстве, способствующих безопасности и удобству передвижения, а также информирующих о свойствах среды жизнедеятельности;

**Тактильные наземные указатели** - средства отображения информации, представляющие собой рельефную полосу определенного рисунка и цвета, позволяющие инвалидам по зрению ориентироваться в пространстве путем осязания стопами ног, тростью или используя остаточное зрение. Разделяются по типам на дорожные и напольные, а также на предупреждающие и направляющие;

**Универсальный проект (дизайн):** "Проект (дизайн) предметов, обстановок, программ и услуг, призванный сделать их в максимально возможной степени пригодными к пользованию для всех людей без необходимости адаптации или специального дизайна. Универсальный дизайн не исключает ассистивные (специализированные) устройства для конкретных групп инвалидов, где это необходимо" (Конвенция ООН "О правах инвалидов");  
**Участок** (здесь) - территория, функционально связанная со зданием;

**Приложение Д. Иллюстрации**



Рис Д.1 – Ситуационный план



Фото Д.1 – Вход и въезд на территорию



Фото Д.2 – Пешеходные пути





Фото Д.3-4 – Основной вход



Фото Д.5-6 Открытая лестница к основному входу

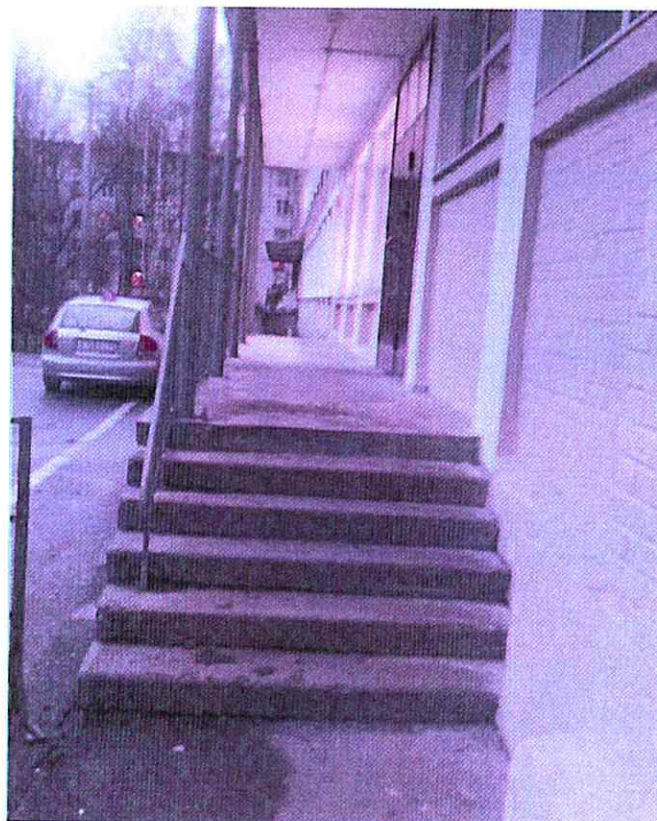

Фото Д.7 – Подход к запасному входу (запасной выход на ремонте)



Фото Д.8 – Отрытая лестница к запасному входу



Фото Д.9 – Запасной вход



Фото Д.10 – Входные двери



Фото Д.11 – Входной тамбур у входной двери



Фото Д.12 – Второй входной тамбур



Фото Д.13 – Вестибюль при входе



Фото Д.14 – Двери между вестибюлем и коридором



Фото Д.15-16 – Внутренний коридор на 1 этаже



Фото Д.17-19 – Внутренняя лестница



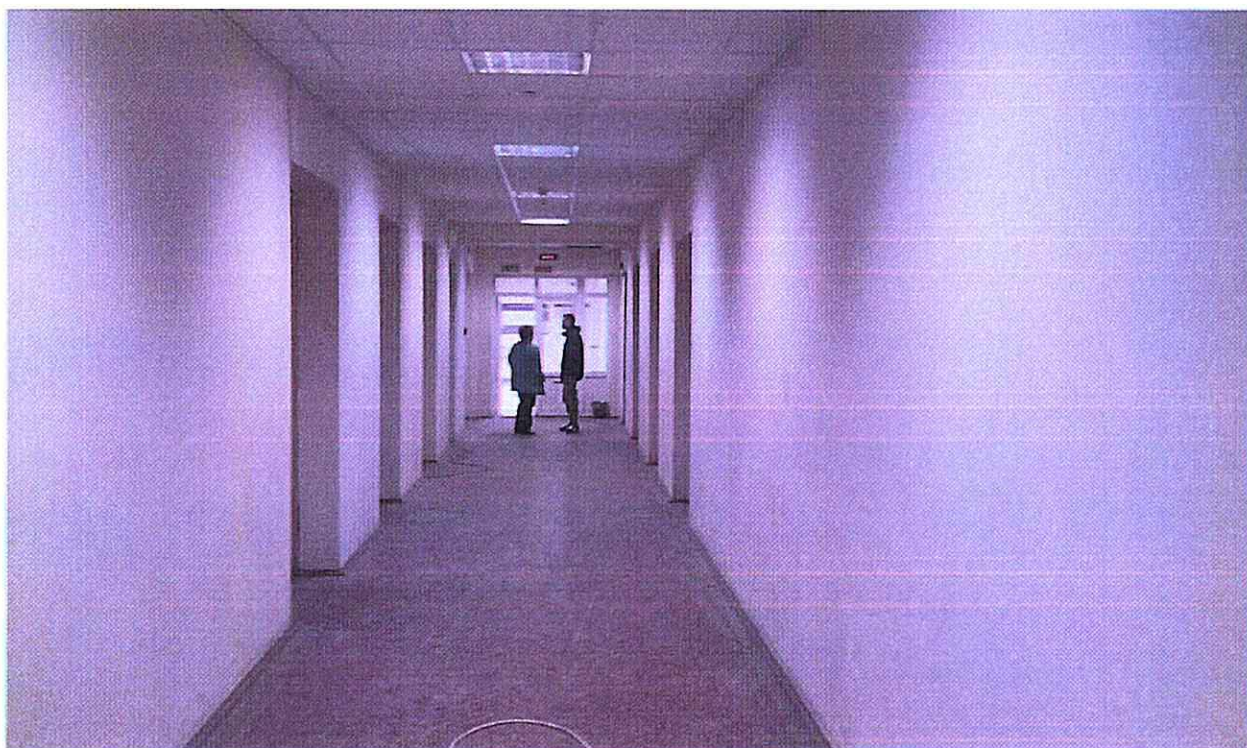

Фото Д.20 – Коридор на 2 этаже



Фото Д.21 – Дверь в столовую



Фото Д.22 – Столовая (актовый зал)



Фото Д.23 – Санитарно-техническое помещение на 1 этаже (на ремонте)

Приложение Е. Анкета

Центр образования 633 Калининского р-на г. СПб

N	Зона, элемент зоны (параметр), техническое средство обустройства объекта	Наличие (1), отсутствие (0) зоны, элемента зоны (параметра), технического средства на объекте	Необходимость (1), отсутствие необходимости (0) зоны, элемента зоны (параметра), технического средства на объекте	Возможность (1), невозможность (0) создания/улучшения зоны, элемента зоны (параметра), технического средства на объекте	Параметры зоны (элемента), технического средства обустройства объекта				N пункта, N рисунка СП, таблицы СП, ГОСТ	Пояснение
					Наименование параметра для: "К" - инсталляции, предоставляющейся на кресло-коляске; "О" - инсталляции с наружными опорно-двигательного аппарата; "С" - инсталляции с наружными зонами; "Т" - инсталляции с наружными стульями; "У" - инсталляции с отклоняемыми рычагами	Единица измерения	Фактическое значение (для параметров с единичными измерениями "соответствие" и "наличие" указывается значение "Да" или "Нет")	Нормативное значение		
1	2	3	4	5	6	7	8	9	10	11
1	Подходы к объекту, пути движения									
1.1	Пути пешеходного движения									
	Подходы к ОСИ	1	1	1	Наименование ОСИ (см. прил. п.5)					
					Ширина пешеходных путей "К"	м	Более 1,2	Не менее 1,2	п.4.1.7, рис.Д.5	
					Перепад высот в местах съезда на проезжую часть "К", "С"	м		Не более 0,015	п.4.1.8, рис.Д.5	
					Покрывтия пешеходных дорожек, тротуаров и пандусов из твердых материалов, ровные, шероховатые "О", "К", "С", "Т", "У"	соответствие	Соотв.		п.4.1.11	
					Образование пространства под выступающими частями навесных устройств и оборудования, включая крышки, которые расположены на высоте от 0,7 до 2,1 м от уровня пути движения бордюром высотой не менее 0,05 м "С"	наличие	+		п.4.3.4, рис.Д.4	
					Подступы к входу машины на расстоянии 0,5 м вокруг отдельно стоящих опор, стоек, дверей, расположенных на пути движения "С"	наличие	отсутств. объектов			
1.2	Наружные лестницы									
	Лестница	0	0	-	Наименование ОСИ (см. прил. п.5)					
					Размеры ступеней: ширина проступей "О", "С"	м	-	0,35-0,4	п.4.1.12	
					Высота ступеней "О", "С"	м	-	0,12-0,15		
					Ширина марша . лестниц "О"	м	-	Не менее 1,35		
					Перила вдоль обеих сторон на высоте "О", "С"	м	-	0,85-0,92	п.4.1.14, 5.2.15	

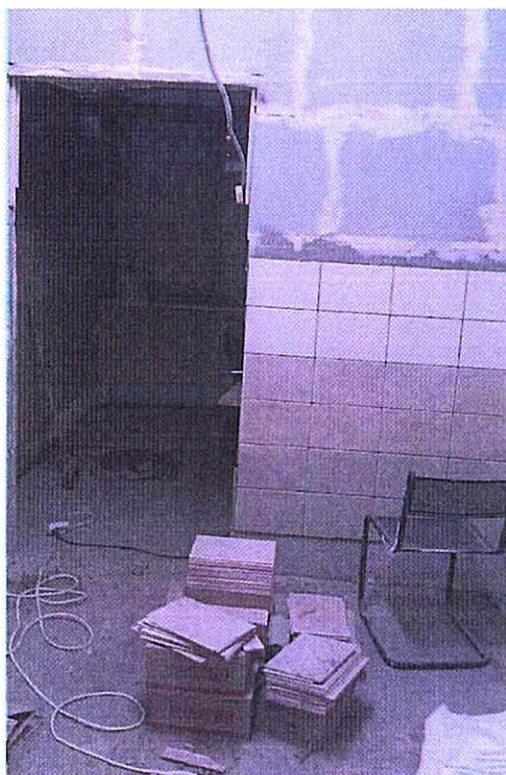
				Дополнительные раздельные поручни при ширине моста 4,0 м и более "О", "С"	наличие	-		п.5.2.11	
				Шероховатость поверхности ступеней "О", "С", "Т", "У"	соответствие	-		п.4.1.12	
				Выделение цветом или фактурой краевых ступеней "О", "С", "Т", "У"	наличие	-			
				Завершение поручня для моста пешеходы "О", "С"	м	-	0,27-0,33	п.5.2.15	
1.3 Пандусы стационарные									
	Пандус стационарный	0	0	-	Наименование ОСИ (см. прил. п.5)				
					Уклон пандуса "К"	соотношение, (%)	-	Не более 1:20, (5%)	п.4.1.14
					Ширина между поручнями "К"	м	-	0,9-1,0	п.4.1.14
					Отражение с поручнями с двух сторон пандуса на высоте "К" (верхний поручень)	м	-	0,85-0,02	п.4.1.15, рис.Д.9
					Отражение с поручнями с двух сторон пандуса на высоте "К" (нижний поручень)	м	-	0,7	
					Свободная зона в верхнем и нижнем оконечных пандуса и при каждом изменении направления пандуса шириной "К"	м	-	1,5	
					Свободная зона в верхнем и нижнем оконечных пандуса и при каждом изменении направления пандуса глубиной "К"	м	-	1,5	
					Поверхность пандуса	соответствие	-		п.4.1.16
					Поверхность пандуса	соответствие	-		п.4.1.19
					Завершение поручня для моста наклонной части пандуса "О", "К", "С"	м	-	0,27-0,33	п.5.2.15
1.4 Подъемные платформы с вертикальным/наклонным поворачиванием									
	Платформа с верт. перем.	0	0	-	Наименование ОСИ (см. прил. п.5)				
					Свободное пространство перед подъемными платформами шириной "К"	м	-	Не менее 1,0	п.5.2.21

					Свободное пространство перед подъемными платформами глубиной "К"	м	-	Не менее 1,9			
2	<p><b>Входной узел</b> (п.5.1.1. В здании должен быть как минимум один вход, доступный для МГН, с поверхности земли)</p>										
2.1	<b>Наружные лестницы</b>										
	Лестница у входа	1	1	1	Наименование ОСИ (см. прил. п.5)						
					Размеры ступеней ширине проступей "О", "С"	м	0.30	0,35-0,4	п.4.1.12		
					Высота ступеней "О", "С"	м	0.15	0,12-0,15			
					Ширина марша лестниц "О"	м	1.50	Не менее 1,35			
					Получки вдоль обшивки ступеней на высоте "О", "С"	м	0.92 с одной	0,65-0,92	п.4.1.14, 5.2.15		
					Дополнительно раздельные получки при ширине марша 4,0 м и более "О", "С"	наличие	-			п.5.2.11	
					Шероховатая поверхность ступеней "О", "С", "Т"	соответствие	СООТВ.		п.4.1.12		
					Выделение цветом или фактурой краевых ступеней "О", "С", "Т"	наличие	НЕТ				
					Защитные получки для марша лестницы "О", "С"	м	НЕТ	0,27-0,33	п.5.2.15		
2.2	<b>Пандусы стационарные</b>										
	Пандус стационарный	0	1	1	Наименование ОСИ (см. прил. п.5)						
					Уклон пандуса "К"	соответствие, (%)	-	На более 1:20, (5%)	п.4.1.14		
					Ширина между поручнями "К"	м	-	0,9-1,0	п.4.1.14		
					Сражения с поручнями с двух сторон пандуса на высоте "К" (верхней поручень)	м	-	0,65-0,92	п.4.1.15, рис.Д.9		
					Сражения с поручнями с двух сторон пандуса на высоте "К" (нижней поручень)	м	-	0,7			
					Свободная зона в верхнем и нижнем оконечных пандуса и при каждом изменении направления пандуса шириной "К"	м	-	1,5	Свободная зона 2,1x2,1 в местах интенсивного использования		
					Свободная зона в верхнем и нижнем оконечных пандуса и при каждом изменении направления пандуса глубиной "К"	м	-	1,5			
					Поверхность покрытия пандуса нескользкая "К", "О", "С", "Т", "У"	соответствие	-		п.4.1.18		

					Поверхность покрытий пандуса отсутствует маркированная цветными полосками текстуры "К", "О", "С", "Т", "Э"	соответствия	-		п.4.1.18
					Завершение пандуса длинное наклонной части пандуса "К", "С"	м	-	0,27-0,33	п.5.2.15
2.3	Пандусы инвентарные (сборно-разборные, отходы, выданные и т.д.)								
	Ивент пандус	0	0	-	Наименование ОСИ (см. прим. п.5)				
					Ширина пандуса "К"	м	-	Не менее 1,0	п.5.2.13
					Уклон пандуса "К"	(%)	-	Не более 10%	
2.4	Подъемные платформы с вертикальным/наклонным перемещением								
	Подъемная платформа	0	1	1	Наименование ОСИ (см. прим. п.6)				
					Свободное пространство перед подъемными платформами шириной "К"	м	-	Не менее 1,6	п.5.2.21
					Свободное пространство перед подъемными платформами глубиной "К"	м	-	Не менее 1,6	
2.5	Подъемники мобильные								
	Мобильный подъемник	0	0	-	Наименование ОСИ (см. прим. п.6)				
					"К"	наличие	-		п.4.1.14
2.6	Входы в площадки								
	Вх. площадка двери	1	1	1	Наименование ОСИ (см. прим. п.5)				
					Навес "К", "О", "С", "Т", "Э"	наличие	+		п.5.1.3
					Подсветка "К", "О", "С", "Т", "Э"	наличие	+		<a href="#">СП 118-107- 2012</a> , п.3.17
					Поверхность покрытий твердая, не допускающая скольжения при намокании "К", "О", "С", "Т", "Э"	соответствия	соотв.		п.5.1.3
					Высота площадки без пандуса (отметка площадки) "К"	м	-	Не более 0,025	СП 118.13330, п.4.7
					Размер входной площадки не менее 1,4 - 2,0 или 1,5 - 1,65 "К"	соответствия	соотв.		п.5.1.3
					Размер входной площадки с пандусом не менее 2,2 - 2,2 "К"	соответствия	-		п.5.1.3
2.7	Входы в тамбуры								
	Тамбур	1	1	1	Наименование ОСИ (см. прим. п.5)				
					Ширина тамбура, при глубине не менее 2,3 м "К"	соответствия	1,4*2,7 м 1,7*2,7 м	Не менее 1,5	5.1.7
2.8	Входы в двери, в т.ч. тамбуры								

	Входная дверь	1	1	1	Наименование ОСИ (см. прил. п.5)				
					Ширина в свету "К"	м	0.7-0.8	Не менее 1,2	п.5.1.4
					Высота каждого элемента порога "К", "С"	м	0.020	Не более 0,014	
2.0	Контрастные полосы на прозрачных полупанелях дверей								
	Входная дверь	0	1	1	Наименование ОСИ (см. прил. п.5)				
					Полоса яркой, контрастной маркировки на высоте 0,1×0,2 (м); "К", "О", "С", "Т", "У"	соответствия	НЕТ		п.5.1.5
					Высота размещенная полосы от поверхности пешеходного пути в пределах 1,2-1,5 м "К", "О", "С", "Т", "У"	соответствия	-		
2.10	Вестибюли общественных зданий								
	Холл	0	0	-	Наименование ОСИ (см. прил. п.5)				
					Контрольно-пропускные устройства и турникеты шириной в свету "К"	м	-	Не менее 1,0	п.5.1.8
					Звуковые индикаторы (либо эквивалент этого оборудования) "С"	наличие	-		п.5.5.8
					Текстовые, символьные, клавиатурой и джойстиком для отображения текстовой информации (либо эквивалент этого оборудования) "Т"	наличие	-		
3	Пути движения внутри здания								
3.1	Косидоры, переходы в другие здания								
	Название зоны	1	1	0	Наименование ОСИ (см. прил. п.5)				
					Ширина "К"	м	2.30	Не менее 1,5	п.5.2.1
3.2	Дверные и открытые проемы в стенах, выходах из помещений и коридоров								
	Название зоны	1	1	1	Наименование ОСИ (см. прил. п.5)				
					Ширина "К"	м	2+0.60	Не менее 0,9	п.5.2.4
					Высота порога или перепад высот "К", "С"	м	0.020	Не более 0,014	п.5.2.4
					Контрастное сочетание цветов в помещениях оборудования (дверь-стена-ручка) "С"	наличие	+		п.5.4.1
3.3	Внутренние лестницы								
	Название зоны	1	1	0	Наименование ОСИ (см. прил. п.5)				
					Размеры ступеней шириной проступей "О", "С"	м	0.30	0,28-0,35	п.6.11 <a href="#">23</a> <a href="#">139.13330.02102</a>

				Высота ступеней "О", "С"	м	0,15	0,13-0,17		
				Сражение с поручнями вдоль обеих сторон на высоте "О", "С"	м	0,90 с одной стороны	0,85-0,92	п.5.2.15	
				Завершение поручня для пешеходов марша лестницы "О", "С"	м	0,00	0,27-0,33		
				Разделительные поручни при ширине марша 4,0 м и более "О", "С"	наличие	-		п.5.2.11	
				Ширина марша лестниц при отсутствии лифтов, "О"	м	1,30	Не менее 1,35	п.5.2.10, (2) 138, 139, 2012 п.8.9	
				Ширина марша лестниц, ведущих на ж/д в здании с пассажирскими и более этажных жилых зданий "О", "С"	м	-	Не менее 1,05	СП 54, 13330, 2012 п.8.2, табл.В.1	
				Открытые ступени (без подступенка) не допускаются "О", "С"	соответствие	НЕ СООТВ.		п.5.2.9	
3.4	Пандусы стационарные								
	Название зоны	0	1	0	Наименование ОСИ (см. прил. п.5)				
					Высота одного подступа "К"	м	-	Не более 0,8	п.5.2.13, рис.Д.9
					Уклон "К"	%	-	Не более 1:20, (5%)	
					Уклон при перепадах высот пола на более 0,2 м "К"	%	-	Не более 1:10, (10%)	
					Ширина пандуса "К"	м	-	Не менее 1,5	
					Свободная зона в верхней и нижней конечных пандуса шириной "К"	м	-	1,5	п.5.2.13
					Свободная зона в верхней и нижней конечных пандуса глубиной "К"	м	-	1,5	
					Сражение с поручнями с двух сторон пандуса на высоте "К" (верхней поручень)	м	-	0,87-0,92	п.5.2.15
					Сражение с поручнями с двух сторон пандуса на высоте "К" (нижней поручень)		-	0,7	п.5.2.15
					Завершение поручня для пешеходов марша пандуса "О", "К", "С"	м	-	0,27-0,33	п.5.2.15
					Поверхность покрытия пандуса нескользкая "К", "О", "С", "Г", "У"	соответствие	-		п.4.1.18
					Начало и конец поверхности пандуса имеет контраст относительно горизонтальной поверхности "О", "К", "С", "Г", "У"	соответствие	-		п.5.2.14



3.5 Пандусы и выемки (сборно-разборные, окладные, выдвинные и т.д.)										
Название зоны	0	1	0							
				Ширина пандуса "К"	м	-	Не менее 1,0	п.5.2.13		
				Уклон пандуса "К"	%	-	Не более 1:10, (10%)			
3.6 Подъемные платформы с вертикальным/наклонным перемещением										
Название зоны	0	1	1	Наименование ОСИ (см. прим. п.5)						
				Свободное пространство перед подъемными платформами шириной "К"	м	-	Не менее 1,0	п.4.1.14, п.5.2.21 [ГОСТ Р 51830-2009]		
				Свободное пространство перед подъемными платформами глубиной "К"	м	-	Не менее 1,0			
3.7 Подъемники мобильные										
Название зоны	0	1	1							
				"К"	наличие	-		п.4.1.14	С опознающей панелью	
3.8 Лифты										
Название зоны	0	1	0	Наименование ОСИ (см. прим. п.5)						
				Ширина кабины "К"	м	-	Не менее 1,7	п.5.2.18		
				Глубина кабины "К"	м	-	Не менее 1,5			
				Ширина дверного проема "К"	м	-	Не менее 0,95			
				Размер рабочей поверхности кнопки не менее 0,02 м, "С"	соответствие	-		[ГОСТ Р 51830-2009, табл.5.2.3]		
				Идентификация рабочей поверхности кнопки визуальная (контрастность) и тактильная (рельеф), "С"	соответствие	-		[ГОСТ Р 51830-2009, табл.5.2.3]		
				Световая и звуковая сигнализация в кабине лифта "С", "Г"	наличие	-		п.5.2.20		
				Световая и звуковая сигнализация у каждой двери лифта "С", "Г"	наличие	-		п.5.2.20		
				Тактильные указатели уровня этажа у двери лифта "С"	наличие	-		п.5.2.20		
				Цифровая обозначение этажа размером не менее 0,1 м на контрастном фоне напротив выхода из лифта на каждом этаже "С"	наличие	-		п.5.2.20		
				Система двусторонней связи с дисплеем "К", "О", "С", "Г", "У"	наличие	-		п.5.5.7		

4 Помещения, места обслуживания МГН в ОСИ									
4.1 В зоне обслуживания посетителей общепитовых зданий и сооружений различного назначения следует предусматривать места для инвалидов из расчета не менее 5%, но не менее одного места от расчетной вместимости учреждения или расчетного числа посетителей, в том числе и при выделении зон специализированного обслуживания МГН в здании.									
Название зоны	-	-	-	Зона обслуживания "К", "О", "С", "Т", "У"	наличие	-			п.7.1.3
4.2 Помещения, места приема МГН в административных зданиях									
Название зоны	-	-	-						
				Площадь помещений для индивидуального приема посетителей: "К", "О"		-			
				на одно рабочее место	кв.м	-	12		п.7.1.13
				на два рабочих места	кв.м	-	16		п.7.1.13
				Поворотность столов, прилавков, нива окошек касс, справочных и других мест обслуживания на высоте от уровня пола "К"	м	-	Не более 0,85		п.7.1.9, рис.Д12
				Информационная меморисхема (тактильные схемы движения) "С"	наличие	-			п.7.1.5
4.3 Оборудование мест обслуживания МГН в зданиях предприятий торговли и питания									
Название зоны	-	-	-						
				Столы, прилавки, расчетные плоскости кассовых кабин на высоте от уровня пола в пределах "К"	м	-	0,85-0,9		п.7.4.1, рис.Д12 п.7.4.7
				Ширина прохода "К", "С"		-			
				около расчетно-кассового аппарата;	м	-	Не менее 1,1		п.7.4.2
				около прилавков для сервирования блюд;	м	-	Не менее 0,9		п.7.4.7
				между столами в ресторане;	м	-	Не менее 1,2		п.7.4.7
				Места для инвалидов в предприятиях питания с режимом самообслуживания "К", "С"	наличие	-	Не менее одного места		п.7.4.5
				Площадь места в предприятиях питания с режимом самообслуживания "К", "С"	кв.м	-	Не менее 3,0		п.7.4.9
				Тактильные, световые указатели, табло и пиктограммы, а также контрастные цветовые рошковые элементы интерьера, "С"	наличие	-			п.7.4.3
4.4 Оборудование мест обслуживания МГН в зданиях бассейнов									

Название зоны	-	-	-						
				Горизонтальные поручни вдоль стен зала бассейна и на входах в зал из раздевалок и душевых на высоте "О", "С"	м	-	От 0,9 до 1,2	п.7.5.12	
							для детей 0,5		
				Обходная дорожка по периметру ванн бассейна шириной "К"	м	-	Не менее 2,0	п.7.5.14	
				Контрастная полоса по всему периметру края ванны бассейна "С"	наличие	-			
				Тактильные полосы на обходных маршрутах душевых и на обходных дорожках бассейна шириной полос не менее 1,2 м "С"	соответствие	-		п.7.5.12	
				Плитка с размерами подступенка - 0,14 м и проступей - 0,3 м в мелкой части бассейна "О"	соответствие	-		п.7.5.13	
				Площадь на одно место для размещения инвалида (в том числе для крепления кресло-коляски)	кв.м	-	Не менее 3,5	п.7.5.17	
				Прозод между скамьями в общих раздевалках "К"	м	-	Не менее 1,5	п.7.5.18	
4.5 Оборудование мест обслуживания МГН в зданиях зрелищных (спортивно-зрелищных) учреждений									
Название зоны	-	-	-						
				Пандус для подъема на сцену: ширина "К"	м	-	Не менее 0,9	п.7.6.7	
				Пандус для подъема на сцену: уклон "К"	%	-	5	п.7.6.7	
				Спиральные с поручнями лестницы и пандусы, ведущие на сцену, с одной стороны на высоте "К"	м	-	0,7	п.7.6.7	
							0,9	п.7.6.7	
				Пандусы в залах, ведущие к местам инвалидов в зрительных амфиатрах с уклоном не более 1:12 "К"	соответствие	-		п.7.6.2	
				Пандусы, ведущие к местам инвалидов в зрительных амфиатрах, должны иметь поручни по стенам "К"	наличие	-			

					Системы индивидуального прослушивания, микрофоны в креслах в залах с вместимостью более 50 человек "Г"	наличие	-	не менее 5%	п.7.1.11
					Места для лиц с нарушениями слуха на расстоянии не более 3 м от источника звука или наличие специальных персональных приборов усиления звука "Г"	соответствие	-		п.7.1.12
					Индивидуальный контур или другие индивидуальные беспроводные устройства "Г"	наличие	-		п.7.1.12
					Площадка для размещения переводчика жестового языка "Г"	наличие	-		п.7.8.9, 7.7.3
					Дублирование звуковой информации текстовой информацией "Ж", "О", "С", "Т", "У"	наличие	-		п.7.5.9
5	Санитарно-гигиенические помещения (п.5.3.1. Во всех зданиях, где имеются санитарно-бытовые помещения, должны быть предусмотрены специально оборудованные для МГН места в раздевалках, универсальные кабины в уборных и душевых)								
5.1	Доступная кабина в общей уборной								
	Название зоны	1	1	-	Наименование ОСИ (см. прим. п.5)				
					Пространство для кресла-кабели рядом с указанием шириной "К"	м	0.3	Не менее 0,75	п.5.3.3 рис.Д.11
					Ширина кабины "К"	м	1.5	Не менее 1,65	
					Глубина кабины "К"	м	1.5	Не менее 1,8	
					Ширина двери кабины "К"	м	0.7	Не менее 0,9	
					Опорные поручни "О", "К"	наличие	нет		
					Кронштейны для одежды, костюмов и других принадлежностей "К", "О", "С", "Т", "У"	наличие	нет		
					Система трансляции информации, обеспечивающая связь с помещением постоянного звукового сигнала (поста охраны или здания строения объекта) "Ж", "О", "С", "Т", "У"	наличие	нет		п.5.3.8
					Обозначение символом доступности на двери общей уборной "Ж", "О", "С", "Т", "У"	наличие	нет		п.5.5.1
5.2	Универсальная кабина (при отсутствии доступной кабины в общей уборной)								
	Название зоны	0	0	-	Наименование ОСИ (см. прим. п.5)				

				Ширина "Ж"	м	-	Не менее 2,2	п.5.3.3 рис.Д.11
				Глубина "Ж"	м	-	Не менее 2,25	п.5.3.3 рис.Д.11
				Ширина двери кабины "Ж"	м	-	Не менее 0,9	п.5.3.3 рис.Д.11
				Пространство для крепления рядом с указателем шириной "Ж"	м	-	Не менее 0,75	п.5.3.3 рис.Д.11
				Спорные поручни "О", "Ж"	наличие	-		п.5.3.3 рис.Д.11
				Кронштейны для одежды, костылей и других принадлежностей "Ж", "О", "С", "Т", "У"	наличие	-		п.5.3.3 рис.Д.11
				Система тревожной сигнализации, обеспечивающая связь с помещением постоянного дежурного персонала (поста охраны или администрации объекта) "Ж", "О", "С", "Т", "У"	наличие	-		п.5.3.8
				Наличие специальных знаков, в т.ч. рельефных у дверей кабины на высоте "С"	м	-	1,35	п.5.3.8
5.3 Кабины душевые закрытые								
	Название зоны	-	-	-				
				Кабина с открывающейся дверью наружу "Ж", "О", "С"	соответствие	-		п.5.3.5
				Вход в кабину непосредственно из пассажирской "О", "С"	соответствие	-		
				Габариты поддона (трапа) без порога не менее 0,9 - 1,5 м "О", "С"	соответствие	-		
				Кабина должна быть оборудована - переносным или складным сиденьем на высоте не более 0,45 м	наличие	-		п.5.3.5
				- ручным душем	наличие	-		
				- настенным поручнем	наличие	-		
				- краном с рычажной рукояткой и термостатом (или автоматическим и со скоростью края бесконтактного типа) "Ж", "С", "О"	наличие	-		п.5.3.9
				Размеры кабины в плане шириной "Ж"	м	-	Не менее 1,8	п.5.3.7. табл.1
				Глубина "Ж"	м	-	Не менее 1,8	

					Система тревожной сигнализации, обеспечивающая связь с помещением постоянного дежурного персонала (пост охраны или администрация объекта) "К", "О", "С", "Т", "Э"	наличие	-		п.5.3.8
					Наличие специальных знаков, в т.ч. рельефных у дверей кабин на высоте "К", "О", "С", "Т", "Э"	м	-	1,35	п.5.3.8
					Ширина проходов между рядами для шкафов пассивных со скамейками (с учетом скамей) "К"	м	-	Не менее 2,4	п.5.3.8
					То же, без скамей "К"	м	-	Не менее 1,5	
					Контрастное сочетание цветов в применении оборудования (двери-стеноручки, выключатели, световый приборный приборный, стена) "С"	наличие	-		п.5.4.1
5.4	Кабины душевые открытые и со складными проходами								
	Названия зоны	-	-	-					
					Кабина должна быть оборудована: перегородками или складными перегородками на высоте "К", "О", "С"	м	-	Не более 0,45	п.5.3.5
					- ручным душем	наличие	-		
					- настенными полочками	наличие	-		
					- кнопка с рычажной ручкой и термостатом (или автоматическая и сенсоры в крайних бесконтактных типах) "К", "С", "О"	наличие	-		п.5.3.9
					Размеры кабины в плане ширина "К"	м	-	Не менее 1,2	п.5.3.7
					Глубина "К"	м	-	Не менее 0,9	
					Система тревожной сигнализации, обеспечивающая связь с помещением постоянного дежурного персонала (пост охраны или администрация объекта) "К", "О", "С", "Т", "Э"	наличие	-		п.5.3.8
					Наличие специальных знаков, в т.ч. рельефных у дверей кабин на высоте "К", "О", "С", "Т", "Э"	м	-	1,35	п.5.3.8

				Ширина прохода между рядами для инвалидов "подорожек" со сплошными (с учетом бордюра) "К"	м	-	Норматив 2.6	п.5.3.8	
				То же, без бордюра "К"	м	-	Норматив 1.8	п.5.3.8	
				Качество покрытия в проходах для инвалидов: бордюры, ступеньки, сколы, выбоины, слепящий блеск (плиточный "С")	наличие	-		п.5.4.1	
<b>6 Автоостановки</b>									
<b>6.1 Места для парковки автомобилей инвалидов</b>									
Наименование зоны	0	1	1	Наименование ОСИ (см. прим. п.5)					
				Места для парковки инвалидов "К", "О"	наличие	-	Норматив 12% от общего количества мест (исключая места)	п.4.2.1	
				Расстояние от стоянки для инвалидов до входа в здание "К", "О"	м	-	Не далее 50 (не далее 100 - при наличии здания)	п.4.2.2	
				Ширина зоны для парковки "К"	м	-	3,8	п.4.2.4	
				Длина зоны для парковки "К"	м	-	6,0		
				Объемные стоянки для инвалидов на проезжей части с учетом знака на территории дорожного полотна "К"	наличие	-		п.4.2.1	
				Объемные стоянки для инвалидов на проезжей части с учетом знака на территории (стена, столбе, стойка) "К"	наличие	-			

**Примечание:**

- В случае если зона, элемент зоны, техническое средство не предусмотрено Актитой, создается новая строка, с соответствующим порядковым номером и заполняются все графы Акты. Графы 7, 8, 9 заполняются организацией самостоятельно в соответствии с соответствующими требованиями по согласованию со службой заказчика, ОСЗН, Центром.
- В случае наличия зон, элементов зон одинаковых по назначению (гостиный коридор, лифт) или сравнимых по площади (внутренняя лестница N 1, внутренняя лестница N 2, внутренняя лестница N 5) и по каждой из этих зон заполняются соответствующие графы Акта.
- В случае если ОСИ имеет несколько действующих видовых узлов, один из них оборудуется с учетом потребности всех категорий инвалидов, включая инвалидов, использующих для передвижения колясочки. Остальные видовые узлы должны быть оборудованы с учетом потребности МПН за исключением инвалидов, использующих для передвижения колясочки.
- При выполнении п.1.1 Акта "Путь пешехода-инвалида" необходимо учитывать следующие. Акселерометрический путь пешехода-инвалида находится на земельном участке организации, а также пешеходные пути, находящиеся за пределами земельного участка, и ведущие к организации (места пешеходных путей от организации до ближайшей остановки наземного пассажирского транспорта, а также ближайшей станции метрополитена, находящейся не далее 500 метров от организации).
- В случае если зона, элемент зоны, техническое средство не находится в ведении инвентаризуемого учреждения, то в поле "Наименование ОСИ" указывается наименование ОСИ (если известно его наименование) а также видовой - название зоны, элемент зоны, техническое средство. В случае если наименование ОСИ неизвестно составляется "не знаю". Замеры помещений по данному акту осуществляются и выполняются сотрудниками, владеющими инвентаризацией.

Заполнил: Антон Эксперт: Коптеев А.В. 14.12.2015 г.  
 Должность: ФАО (подпись)

**\* красным цветом отмечены объекты, не отвечающие требованиям СП 59.13330.2012**

**Доступность зданий и сооружений для маломобильных групп населения. Актуализированная редакция СНиП 35-01-2001**

## Приложение Ж. Схемы

### Зона подхода к ОСИ

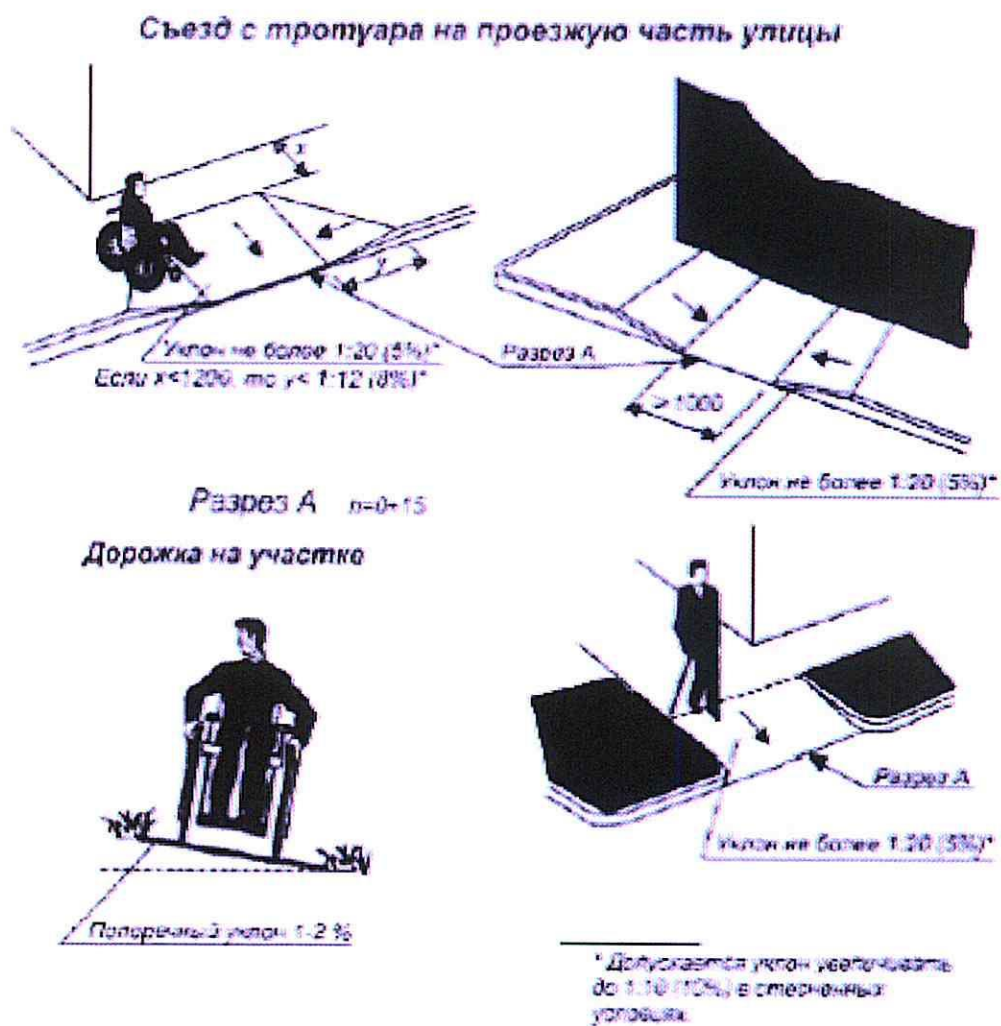



## Обустройство автостоянки для инвалида

Габариты зоны стоянки автомашин инвалидов

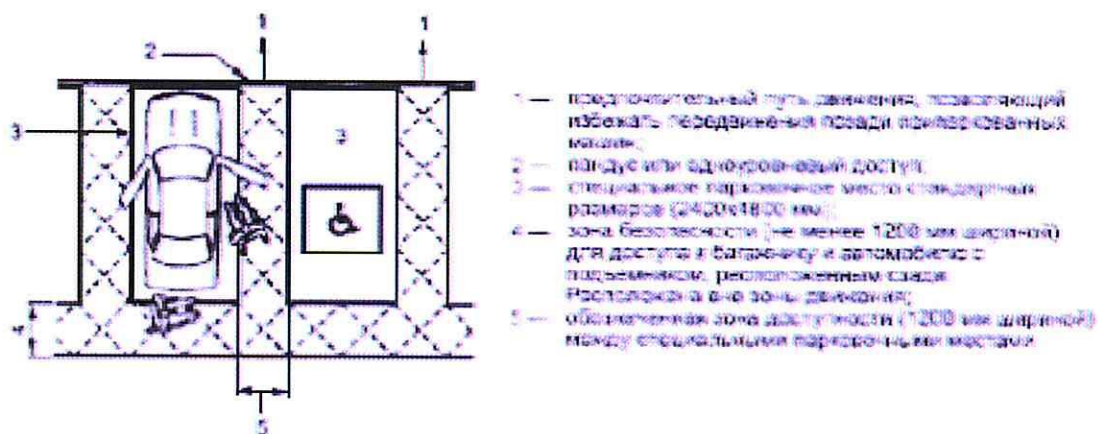

Обозначение мест стоянки автомашин, управляемых инвалидами или перевозящих инвалидов

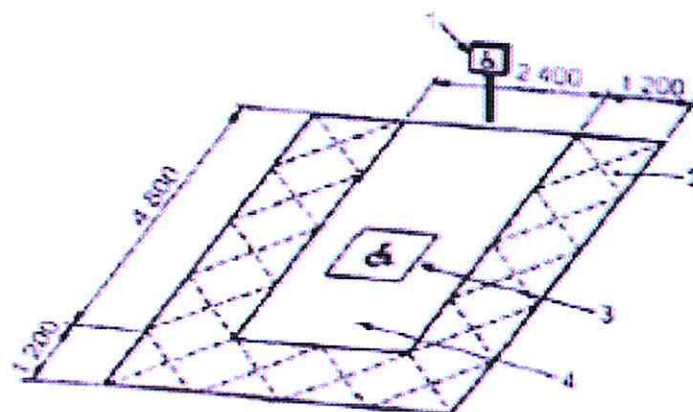

- 1 — индикатор (натяжка края знака переходит на высоту 1000 мм от уровня земли), который позволяет идентифицировать парковочное место, когда дорожные разметки плохо видны (например, вследствие снежного покрова, оледенения и т.п.);
- 2 — дорожка движения кресла-коляски между специальными парковочными местами (ширина 1200 мм);
- 3 — обозначение стоянки автомашин инвалидов на кресла-коляске;
- 4 — место для автомобиля.

## Обустройство стационарного пандуса

Основные параметры пандусов

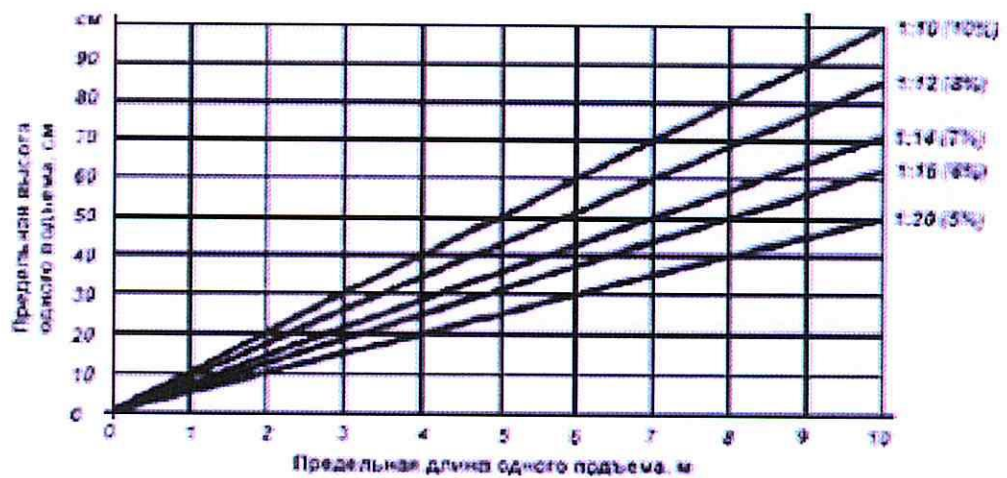
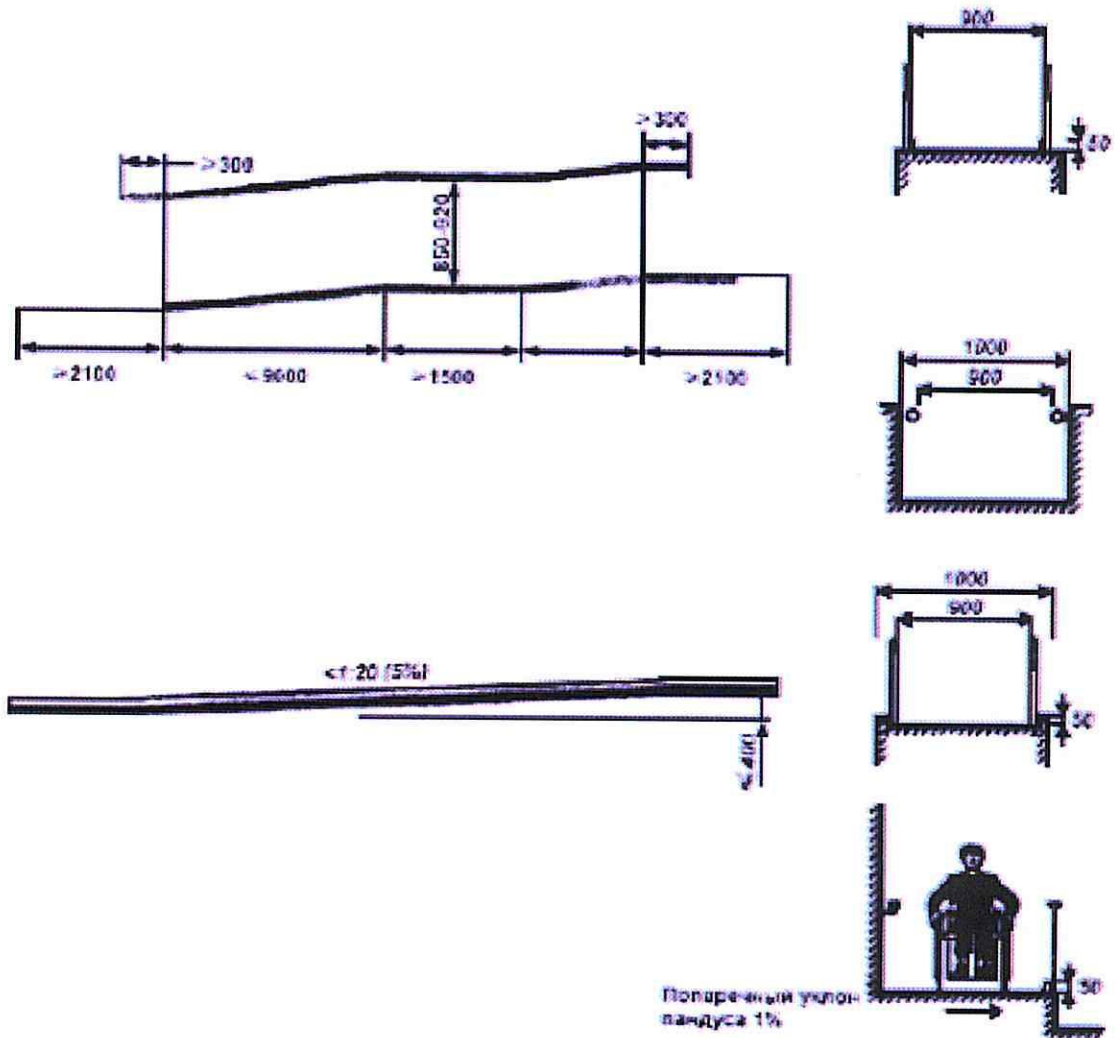

Обустройство санитарно-бытового помещения для инвалида

Планировка универсальной кабины

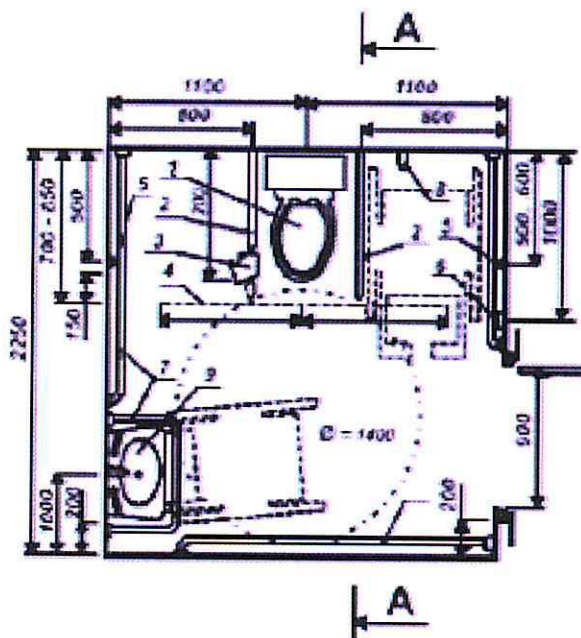

Планировка доступной кабины

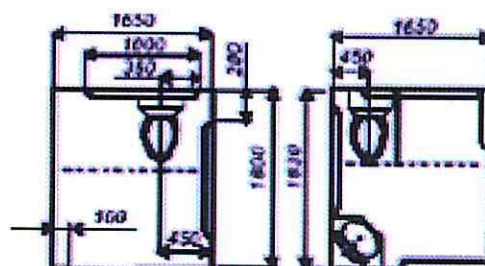

Примеры размещения санитарных приборов

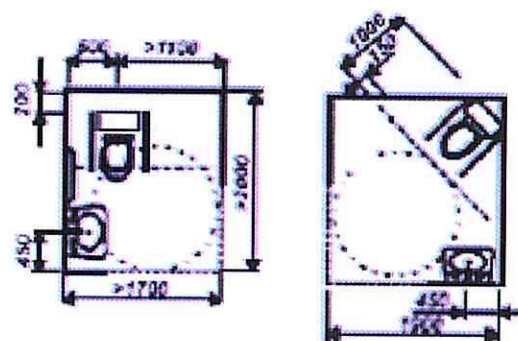

Разрез А-А

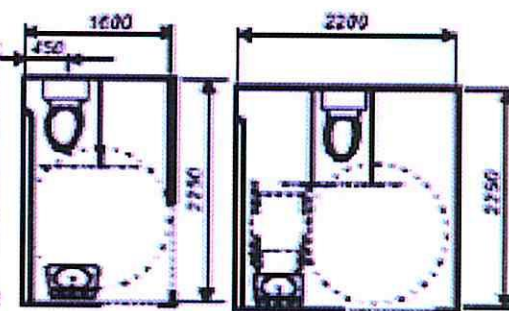
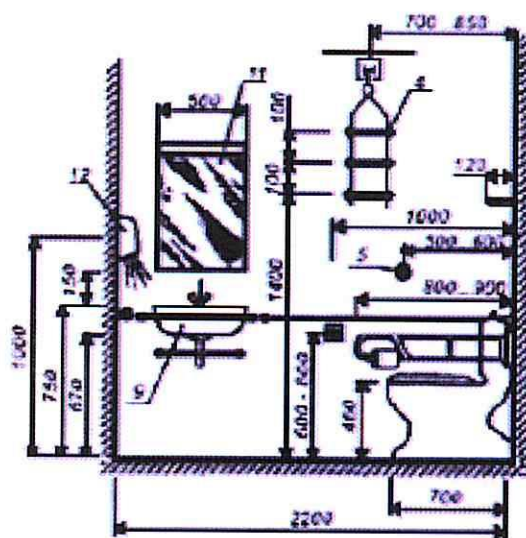

..... Место размещения дверного проема

- 1 - унитаз; 2 - стоящая опора для рук; 3 - бумажодержатель; 4 - штанга с навесными ручками; 5 - кнопка для слива воды; 6 - кнопка сигнализации; 7 - горизонтальный поручень; 8 - крючок для одежды; 9 - раковина с туалетной полкой; 10 - рычаговый удлинитель крана; 11 - зеркало; 12 - фартук

**План шахты**  
на отм. X,XXX

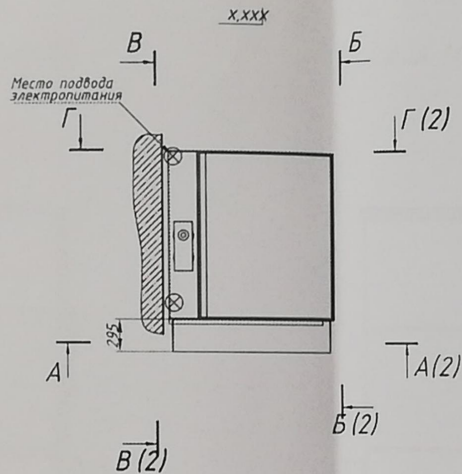

**План шахты**  
на отм. +X,XXX

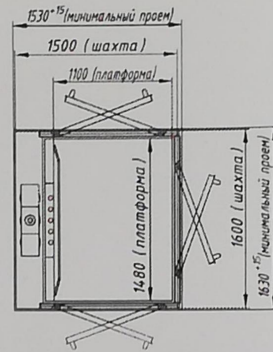

**Усилие на фундамент**

P1-P4: 4,5 кН  
P5: 23,9 кН (215x950мм)

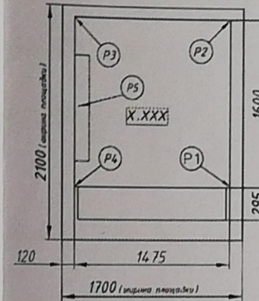

**Д-Д (увеличено)**

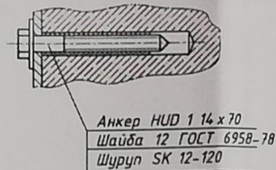

**Е (увеличено)**

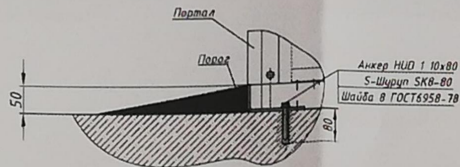

**Кинематическая схема платформы подъемной**

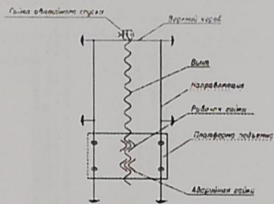

**Дополнительная внешняя шахта (опц.)**

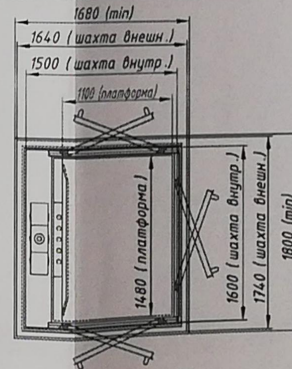

Стандартная комплектация шахты с сэндвич-панелями внутреннего исполнения (для использования внутри помещения), платформа 1100x1480 мм, двери со стеклом, цвет исполнения белый RAL9003, ручное открывание двери с фиксацией двери в открытом положении, без прищипа (панус для вьезда)

**Техническая характеристика**

Скорость (м/с)	0,15
Грузоподъемность (кг)	410 (стандартно)
Двери (тип)	Распашные
Система управления	Кнопка постоянного нажатия
Потребляемая мощность (кВт)	2,2 (внутреннее исполнение); 5,5 (наружное исполнение)

⊗ - место подвода электропитания

- Отклонение от вертикали стен шахты -0; +20мм
- Подходы должны быть свободными
- Освещение монтируется на потолке шахты
- Пол для шахты должен выдерживать статическую и кратковременную динамическую нагрузку в соответствии с рисунком "Усилие на фундамент". Неплоскостность пола и лестничной площадки не более 10 мм на длине 1000 мм, в опорных точках (обозначены стрелками) отклонение от номинальной плоскости не более 5 мм
- стандартная комплектация: питание трехфазная сеть 380 В; 50 Гц. Опционально: однофазная электрическая сеть 220 В; 50 Гц
- Подвод электропитания выполнять в соответствии с ПУЭ (стандартно трехфазная сеть 380 В; 50 Гц / однофазная сеть 220 В; 50 Гц) медным проводом сечением 5x2,5 мм<sup>2</sup> / 3x1,5 мм<sup>2</sup> (по меди) от двухполюсного защитного устройства отключения (УЗО, Δ I=30ма) с защитой автоматическим выключателем 25 А / 16 А.
- Подготовка места установки согласно ПБ 10-403-01 и все вышеперечисленные работы должны быть проведены Заказчиком до монтажа платформы подъемной
- По согласованию с заказчиком кабели от щита распределительного напряжения (ЩР) до платформы подъемной прокладываются при монтаже в пластмассовом кабель-канале либо - в металлорукаве

				Разработка мероприятия по созданию условия для беспрепятственного доступа инвалидов и других маломобильных групп населения к объекту социальной инфраструктуры (ОСИ).		
		№ док.	Подп.	Дата		
Разраб.	Колтаков	✓		12.2015	Объект ОСИ	Стадия
Проверил	Малахов	✓		12.2015		Лист
Гл. спец.						Листов
ГИП						1
Н.контр.					Устройство лифта	Листов
Утв.						2
					ФГБОУ ВПО ПГУПС	

Б-Б (1:40) ○

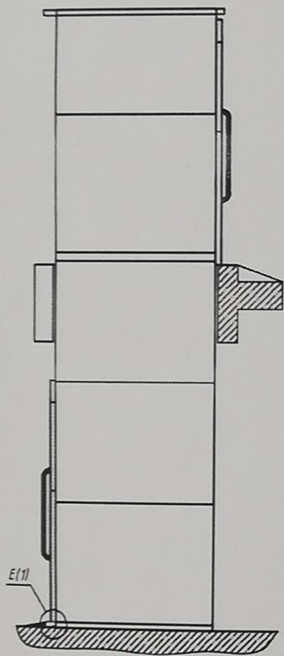

А-А (1:40)

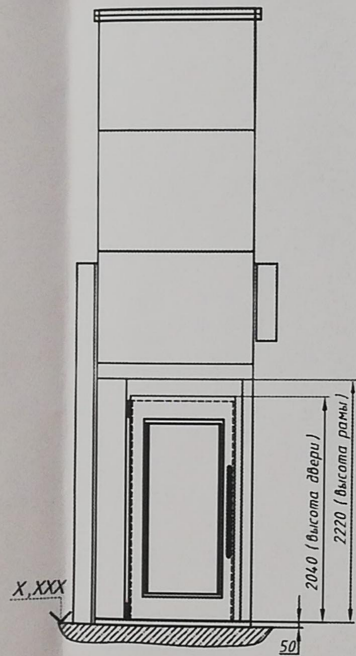

В-В (1:40) ○

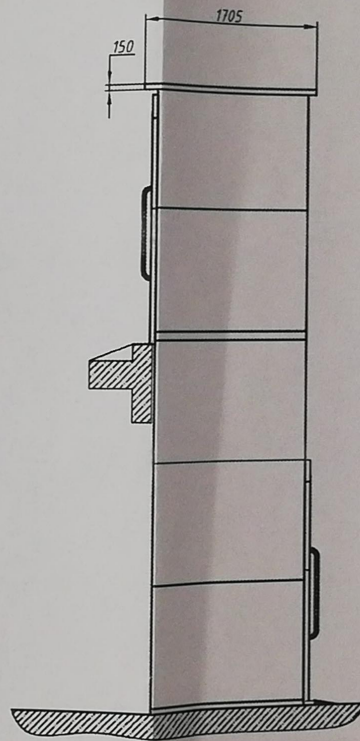

Г-Г (1:40) ○

